



PUERTAS SECCIONALES DE GARAJE

NOVEDAD. Acabado Slategrain con estructura de pizarra

C.M. RIERA
PORTES I AUTOMATISMES

HÖRMANN

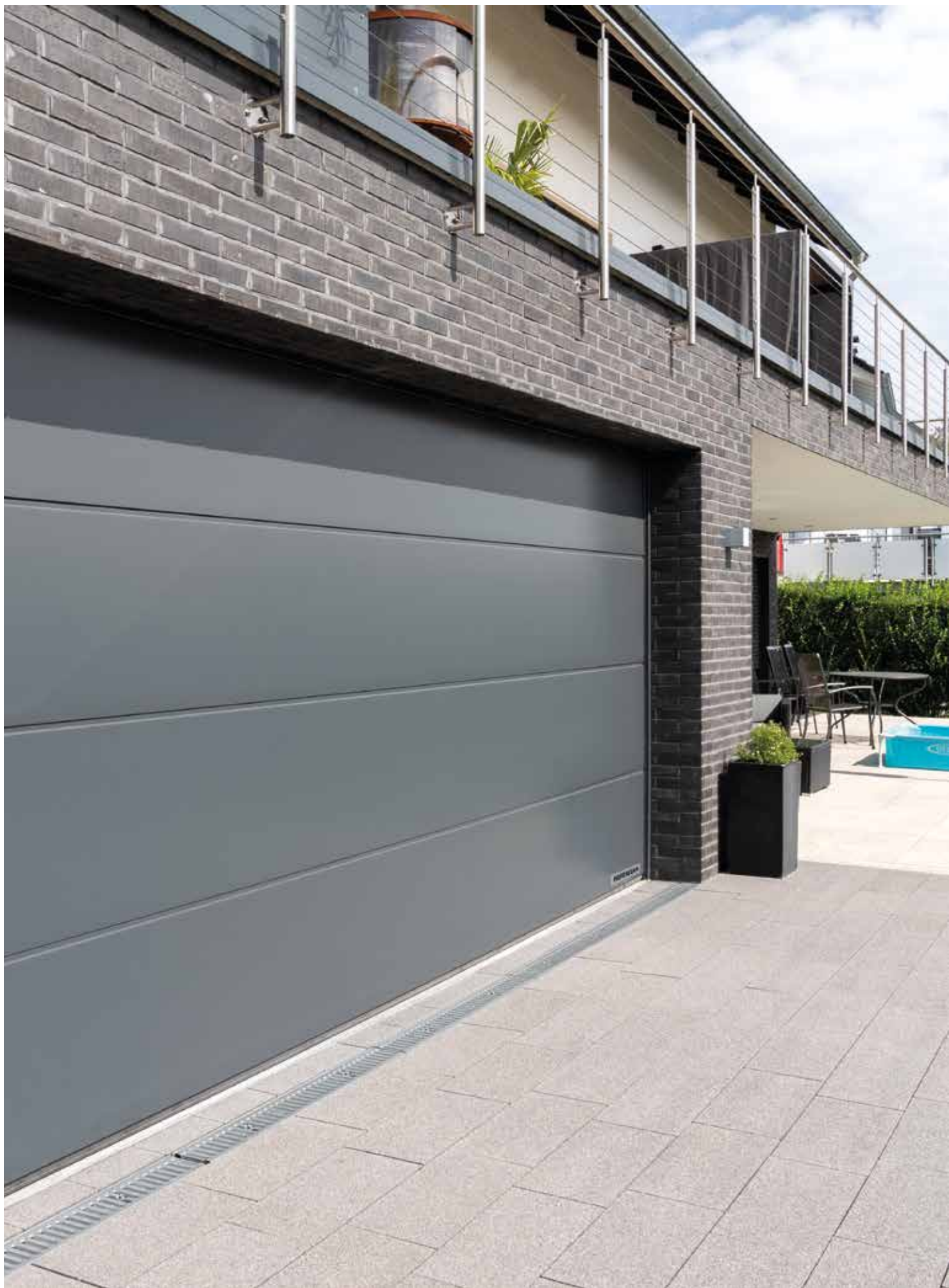



4

Buenos argumentos
para las puertas
seccionales
de Hörmann.



16

Inspiración.



50

Diseño.
Equipamiento.
Complementos.

Responsabilidad desde hace generaciones.

La empresa familiar cuenta con más de 85 años de experiencia como especialista en el sector de la construcción. Esto obliga frente a las generaciones anteriores, actuales y futuras. Por eso en este momento la responsabilidad ecológica desempeña un papel tan importante. Para ello desarrollamos soluciones innovadoras destinadas a productos sostenibles y una protección inteligente del medio ambiente.



“EL BUEN NOMBRE HAY QUE GANÁRSELO”

August Hörmann

Fiel a los planteamientos del fundador de la empresa, la marca Hörmann se ha convertido en la actualidad en una garantía de calidad y con más de veinte millones de puertas y automatismos vendidos se encuentra entre los proveedores con más éxito de Europa. Mediante una red especializada de distribución y servicio a nivel internacional, Hörmann es para usted el interlocutor más capacitado para grandes proyectos de construcción.

CON VISTA AL FUTURO. Hörmann se preocupa por el medio ambiente. Por este motivo cubrimos nuestras necesidades energéticas con electricidad ecológica al 100 %. Junto con un sistema de gestión energética certificado e inteligente, el envío con emisiones neutras de CO₂ y el reciclaje de materiales, se ahorran al año más de 40000 toneladas de CO₂. Asimismo, compensamos más de 100000 toneladas de CO₂ con el fomento de proyectos de energía eólica y forestación y reforestación en colaboración con Climate Partner.



Encontrará más información en:
www.hoermann.de/umwelt



Calidad de marca Made in Germany



La empresa familiar Hörmann ofrece todos los elementos de construcción importantes para la construcción y la modernización de la mano de un solo proveedor. El material se fabrica en centros altamente especializados y con métodos y técnicas al más alto nivel. Además, nuestro equipo de I+D trabaja de forma intensiva en la creación de nuevos productos, así como en el desarrollo y la optimización de detalles. De esta forma se obtienen patentes y ventajas competitivas en el mercado.





Diez años
de garantía*

LARGA VIDA ÚTIL GARANTIZADA. Hörmann desarrolla y produce todos los componentes principales para puertas y automatismos. Mediante pruebas de larga duración en condiciones reales se logran productos perfeccionados que se pueden fabricar en serie con la calidad de Hörmann. Por este motivo, y gracias a un estricto control de calidad, Hörmann le ofrece 10 años de garantía para todas las puertas seccionales y 5 años de garantía para los automatismos Hörmann.*

* Para detalles sobre las condiciones de garantía ver: www.hoermann.com



Verificado
y certificado

ESTO SIGNIFICA MÁS SEGURIDAD PARA USTED Y SU FAMILIA. Las puertas seccionales de Hörmann están verificadas y certificadas según los elevados requisitos de seguridad de la norma europea 13241, tanto individualmente como en combinación con los automatismos de Hörmann. No existe una puerta seccional más segura. Y le proporcionan seguridad a usted y a su familia.



Se abre y se cierra con seguridad y ahorrando espacio.

Las puertas seccionares de los garajes se abren verticalmente y quedan bajo el techo para ahorrar espacio. Gracias a este principio constructivo proporcionan el máximo espacio, tanto en el interior como delante del garaje. Pueden montarse en cualquier hueco del garaje y ofrecen un plus en cuanto al ancho de paso. Concédase este confort.





EQUIPAMIENTO DE SEGURIDAD RC 2 CERTIFICADO. Además de la protección contra apalancamiento de serie, su puerta se bloquea de forma segura y protege contra el apalancamiento. Recibirá de serie la puerta de garaje seccional LPU 67 Thermo y opcionalmente la LPU 42 con equipamiento de seguridad RC 2 certificado.

→ Encontrará más información a partir de la página 71.

Esta protección antirrobo comprobada meticulosamente está recomendada también por los centros de asesoramiento de la policía en Alemania. Encontrará más información en: www.k-einbruch.de



Vea el cortometraje
“Seguridad tranquilizante” en:
www.hormann.es/videos



MÁS ANCHO DE PASO LIBRE. El ancho de paso libre ampliado hasta 14 cm gracias en las puertas seccionales facilita el aparcamiento incluso con automóviles y vehículos todoterreno más modernos y anchos (fig. central). Con las puertas basculantes antiguas entrar o salir del garaje requiere maniobras milimétricas (fig. inferior).



Confort de manejo inteligente.

Maneje de forma sencilla, segura y cómoda mediante el emisor manual, el pulsador vía radiofrecuencia o el smartphone sus automatismos de garaje y de puerta de entrada, automatismos de puerta, la cerradura de su vivienda, las luces y más. Todos los automatismos, receptores y elementos de mando tecnología por radiofrecuencia BiSecur son compatibles entres sí al 100 %.





Solo de Hörmann

SEGURIDAD CERTIFICADA. El sistema de radiofrecuencia bidireccional BiSecur con un proceso de codificación especialmente seguro, así como un alcance estable y sin interferencias le ofrece la seguridad de que la señal de radiofrecuencia no podrá ser copiada por ningún extraño. Así lo confirman también los expertos en seguridad de la Universidad Ruhr-Bochum e institutos de prueba independientes.



Vea el cortometraje “BiSecur – Sistema de radiofrecuencia con seguridad certificada” en: www.hormann.es/videos

TECNOLOGÍA INTELIGENTE. Los automatismos Hörmann convencen por su mayor confort y funciones y tecnología inteligentes. En caso de obstáculos inesperados, la desconexión automática de serie detiene la puerta con seguridad y fiabilidad. Y gracias a la función de arranque y parada suaves, la puerta se abre y cierra sin traqueteos y de forma silenciosa. Con nuestros elegantes emisores manuales podrá abrir cómodamente la puerta, p. ej., desde su vehículo. O también puede utilizar la aplicación Hörmann BlueSecur o el Hörmann Smart Home System homee con su smartphone como abrepuertas.

→ Encontrará más información a partir de la página 76.

Gracias a la desconexión automática de serie, los niños pueden jugar despreocupados en su patio.



Con el Smart Home System homee podrá controlar todas las funciones de puerta con su tableta o smartphone.



Seleccione la puerta que mejor se adapte a su casa.

No importa el estilo arquitectónico para el que busca una puerta seccional de garaje: en Hörmann encontrará la puerta que combina con usted y con su casa. ¡Garantizado! Desde acanalado recto hasta los cuarterones clásicos en multitud de acabados, colores y elementos decorativos, así como en forma de puerta de madera maciza. Déjese inspirar por la variedad de Hörmann en las páginas siguientes o configure la puerta de sus sueños cómodamente en Internet.



ENCONTRARÁ LA PUERTA DE SUS SUEÑOS CON TAN SOLO UNOS CLICS. Con nuestro configurador para puertas y portones podrá probar con antelación muchas variantes de diseño y de producto en el ordenador o tableta desde la comodidad de su casa. Mediante la selección del tipo de puerta, el acabado, el color y el tamaño compondrá su puerta ideal en unos pocos clics y además verá la propuesta de precios sin compromiso de su configuración. Si además sube una imagen de su casa y coloca la puerta en la apertura de su garaje, verá con antelación lo bien que se adapta su nueva puerta de garaje a su casa.



Encontrará el configurador de Hörmann en www.hoermann.de/konfigurator



LA PUERTA DE GARAJE MÁS VENDIDA DE ALEMANIA.

Más de cinco millones de clientes están convencidos por el confort, la seguridad y el diseño de las puertas seccionales Hörmann.



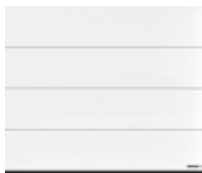

16 Acanalado L



24 Acanalado M



34 Acanalado S



36 Acanalado D



36 Acanalado T



40 Cuarterón S



42 Puertas de
madera maciza

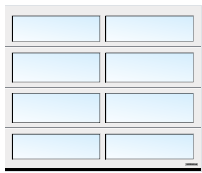

44 Puertas con
acristalamiento



46 Puertas especiales



48 Puertas batientes







ACABADO PLANAR. El elegante acabado Planar en 6 colores exclusivos de Hörmann mate deluxe cumple todos los requisitos para un diseño moderno de la puerta. Convencen gracias a su combinación de un acabado liso y a su fina elegancia con colores mate a la moda.

→ Disponible como acanalado en L. Encontrará todos los colores y detalles a partir de la página 63.



Acanalado L

PÁGINA 16 / 17. Planar, CH 703 antracita metalizado mate deluxe

IZQUIERDA. Planar, CH 7016 gris antracita mate deluxe, alto de puerta de 3000 mm

INFERIOR IZQUIERDA. Detalle Planar, CH 9006 aluminio blanco mate deluxe

INFERIOR DERECHA. Planar CH 9006 aluminio blanco mate deluxe.
Puerta de entrada de aluminio ThermoCarbon modelo 860 en aluminio blanco RAL 9006





ACABADO DURAGRAIN. En el caso de este acabado de puerta liso puede elegir de entre 24 decoraciones detalladas, naturales y de colores auténticos o, si lo prefiere, dotar a su puerta de una impronta personalizada. La imprimación final de laca de protección de alta resistencia es muy resistente a los arañazos y repele la suciedad. Así, la puerta conserva su atractivo aspecto durante mucho tiempo.

→ Disponible como acanalado en L. Encontrará todas las decoraciones y los detalles a partir de la página 64.





ACANALADO L

SUPERIOR IZQUIERDA. Hormigón Duragrain

SUPERIOR DERECHA. Duragrain Rusty Steel

INFERIOR. Duragrain Moca





ACCESORIOS INTELIGENTES. Ya no tendrá que salir nunca más con mal tiempo para comprobar si la puerta está cerrada. Con una pulsación, los colores del LED en el emisor manual HS 5 BS o del pulsador interior FIT 5 BS le mostrarán la posición de la puerta. Y, con una pulsación* adicional, podrá cerrar la puerta si así lo desea. Controlar su puerta no podrá ser más fácil y cómodo.

→ Los accesorios se pueden adquirir para todas las puertas seccionales de garaje.

* Si se desea accionar sin que la puerta se encuentre al alcance de la vista, se requiere una célula fotoeléctrica adicional.



Encontrará información adicional en el catálogo Automatismos para puertas de garaje y portones de entrada.



SUPERIOR. Acanalado L en Silkgrain, gris antracita RAL 7016. Puerta de entrada a vivienda de aluminio ThermoSafe modelo 504 en gris antracita RAL 7016

DERECHA. Acanalado M Silkgrain, blanco tráfico RAL 9016

SOLUCIONES DE ILUMINACIÓN. La regleta luminosa LED le da protagonismo a su puerta de garaje y a la puerta peatonal lateral. Las columnas de soporte Hörmann le ofrecen más luz y seguridad en la entrada a su patio.







Acanalado M



PÁGINA 24 / 25. Silkgrain, gris antracita RAL 7016; puerta de entrada a vivienda de aluminio ThermoSafe de Hörmann, modelo 861, gris antracita RAL 7016

SUPERIOR IZQUIERDA. Woodgrain, gris ventana RAL 7040

SUPERIOR DERECHA. Woodgrain, gris pizarra RAL 7015 ■ **NOVEDAD**

INFERIOR IZQUIERDA. Woodgrain, blanco tráfico RAL 9016

INFERIOR DERECHA. Detalle Woodgrain, blanco tráfico RAL 9016





ACABADO WOODGRAIN. En este económico y robusto acabado que imita fielmente la estructura de corte de sierra, pasa desapercibido cualquier arañazo.

→ Disponible como acanalado L, M y S, así como cuarterón S. Encontrará todos los colores y detalles a partir de la página 60.

ACABADO SLATEGRAIN ■ NOVEDAD. Las placas de pizarra son el ejemplo de este nuevo acabado estructurado que aporta un aspecto especial a su puerta.

→ Disponible como acanalado L y M. Encontrará todos los colores y detalles a partir de la página 62.





ACANALADO M

SUPERIOR IZQUIERDA. Detalle Slategrain en blanco tráfico RAL 9016

INFERIOR IZQUIERDA. Slategrain, gris antracita RAL 7016

SUPERIOR DERECHA. Slategrain, blanco tráfico RAL 9016

INFERIOR DERECHA. Slategrain, gris antracita RAL 7016





ACABADO DECOGRAIN. Puede adquirir el detallado acabado en cinco decoraciones de madera natural y en una decoración de color antracita con efecto metálico. Gracias a la protección especial de la superficie del laminado de material sintético resistente a los rayos UV en el lado exterior de los paneles de acero, la puerta conserva su atractivo aspecto durante mucho tiempo.

→ Disponible como acanalado L y M. Encontrará todas las decoraciones y los detalles a partir de la página 63.





ACANALADO M

SUPERIOR IZQUIERDA. Detalle Decograin Golden Oak

SUPERIOR CENTRAL. Decograin Golden Oak

SUPERIOR DERECHA. Decograin Dark Oak

INFERIOR. Decograin Titan Metallic CH 703





SUPERIOR. Acanalado L, Silkgrain, gris basalto RAL 7012 ■ **NOVEDAD** con puerta peatonal lateral del mismo aspecto

INFERIOR IZQUIERDA. Puerta de uso general de una hoja MZ Thermo, blanco tráfico RAL 9016

INFERIOR DERECHA. Acanalado M, Woodgrain, gris antracita RAL 7016 con puerta peatonal incorporada





PUERTAS PEATONALES LATERALES. La puerta como segundo acceso a su garaje se puede adquirir en los mismos acabados, colores y decoraciones que su puerta de garaje y, si lo desea, también con la misma alineación de los acanalados. Así, todo encaja. Si para usted resulta importante el aislamiento térmico y quiere reducir el riesgo de condensación de agua en el lado interior, la mejor elección es la puerta de uso general con rotura de puente térmico MZ Thermo.

→ Encontrará más información a partir de la página 72.

PUERTAS PEATONALES INCORPORADAS. Con la puerta peatonal incorporada en la puerta del garaje podrá acceder rápida y fácilmente a todo lo que tiene en el garaje: herramientas del jardín, bicicletas o carretillas. El umbral de acero inoxidable para la puerta peatonal incorporada tiene un alto de tan solo 10 mm en el centro y de solo 5 mm en los bordes. Así se reduce el riesgo de tropiezo y se facilita el tránsito con ruedas.

→ Encontrará más información a partir de la página 74.





COLORES PREFERENCIALES ECONÓMICOS. Para que el diseño de la puerta sea armonioso, puede adquirir los acabados Woodgrain y Silkgrain en 15 colores preferenciales o en RAL a elección.

→ Disponible para acabados Woodgrain y Silkgrain.
Encontrará todos los colores y detalles a partir de la página 60.

Acanalado S



IZQUIERDA. Woodgrain, verde abeto RAL 6009

INFERIOR. Woodgrain, gris antracita RAL 7016



Acanalado D | Acanalado T



ACABADO SILKGRAIN. El acabado liso sedoso Silkgrain es la primera opción para un estilo arquitectónico moderno gracias a su elegante aspecto.

→ Disponible como acanalado L, M, D y T. Encontrará todos los colores y detalles a partir de la página 60.

IZQUIERDA. Acanalado T, Silkgrain, gris piedra RAL 7030; puerta de entrada a vivienda de aluminio ThermoSafe modelo 860 en gris piedra RAL 7030

DERECHA. Acanalado D, Silkgrain, gris antracita RAL 7016. Puerta de entrada a vivienda de aluminio ThermoSafe modelo 860 en gris antracita RAL 7016

INFERIOR. Detalle Silkgrain, gris piedra RAL 7030



ELEMENTOS DE DISEÑO DE APLIQUE.

Confiera a su puerta un toque totalmente personalizado. Los apliques con aspecto de acero inoxidable o de madera, así como personalizados en RAL a elección se incorporan totalmente a su gusto en los acanalados de las puertas seccionales (figura inferior izquierda).

→ Disponible para acanalado M, D y T.
Encontrará todos los diseños y detalles a partir de la página 57.

DERECHA. Diseño modelo 461, Silkgrain, antracita metalizado CH 703 ■ **NOVEDAD** con elementos de acristalamiento, puerta de entrada a vivienda de aluminio Hörmann ThermoSafe modelo 173, antracita metálico CH 703

INFERIOR IZQUIERDA. Acanalado T, Silkgrain, gris piedra RAL 7030 modelo 501, con apliques con aspecto de madera

INFERIOR DERECHA. Silkgrain, gris antracita RAL 7016 con elemento de diseño "Número de vivienda"





ELEMENTOS DE DISEÑO. Confiera a su puerta de garaje un estilo muy especial. Seleccione uno de nuestros modelos de diseño o coloque y combine a su gusto los elementos de diseño de acero inoxidable cepillado. También números de vivienda o, p. ej., nombres de calles.

→ Disponible para acanalado L, D y T. Encontrará todos los diseños y detalles a partir de la página 56.



ELEMENTOS DE ILUMINACIÓN.

Los acristalamientos clásicos o Sunrise combinan a la perfección con las puertas con cuarterones y el confieren a su puerta de garaje un aspecto especial. Sin embargo, los acristalamientos no solo son elementos de diseño, sino también permiten la entrada de luz natural en el garaje.

→ Disponible para todos los modelos de puerta de garaje. Encontrará todos los acristalamientos y detalles a partir de la página 59.





Cuarterón S

SUPERIOR IZQUIERDA. Woodgrain,
blanco tráfico RAL 9016

SUPERIOR CENTRAL. Woodgrain,
marrón tierra RAL 8028

SUPERIOR DERECHA. Decograin Golden Oak

INFERIOR. Woodgrain, verde musgo RAL 6005 con
acristalamiento clásico S2 en versión sándwich



Puertas de madera maciza

NATURALMENTE BONITO. Estas puertas con acabado liso o cepillado son excelentes para casas de madera o edificios con muchos elementos de madera, como p. ej., casas de paredes entramadas o elementos de fachada. Elija entre 9 modelos de puerta o cree usted mismo su propia puerta de madera: con ayuda de una fresa informática podrá fabricar su puerta personalizada.

→ Encontrará más información a partir de la página 66.





SUPERIOR DERECHA. Modelo 403 en Pino Flandes con piedra natural en verde tropical

INFERIOR DERECHA. Acanalado M con paneles de madera maciza Hemlock

IZQUIERDA. Modelo 405, lacado en blanco en la obra con herrajes y tiradores decorativos

Puertas con acristalamiento

PUERTA DE CERCO DE ALUMINIO ART 42 / ART 42 THERMO.

Esta versión de puerta con perfil normal o perfil con aislamiento térmico convence gracias a que permite que entre más luz en el garaje o por los rellenos de las rejillas con una mejor ventilación en las plazas de aparcamiento de los garajes comunitarios.

→ Encontrará más información a partir de la página 58.





SUPERIOR. ALR F42 Vitraplan, de color marrón

IZQUIERDA. ART 42 Thermo con acristalamiento doble de material sintético, tintado en gris

PUERTA SECCIONAL INDUSTRIAL ALR F42 VITRAPLAN.

Con el acristalamiento enrasado antepuesto, la puerta ofrece un aspecto claro y muy elegante. El perfil del cerco queda oculto para no interferir en el aspecto global.



Encontrará más información en el catálogo de puertas seccionales industriales.



Puertas especiales

PUERTA SECCIONAL INDUSTRIAL ALR F42 PARA REVESTIMIENTOS EN LA OBRA ENRASADOS EN LA FACHADA. Puede diseñar su puerta seccional según sus deseos con madera, metal, cerámica, material sintético u otros materiales. La base para el revestimiento de fachada consiste en una puerta seccional industrial ALR F42 de Hörmann con una estructura del cerco de aluminio y revestimiento sándwich de PU.



Encontrará más información en la ayuda de planificación de www.hormann.es/centro-multimedia o pida a su distribuidor especializado de Hörmann que le asesore.

PUERTA SECCIONAL INDUSTRIAL SPU F42 PLUS. Esta versión de puerta es la solución óptima para garajes anchos de hasta 7000 mm y para situaciones de montaje especiales en las que no es posible montar un accionamiento sobre la puerta.



SUPERIOR. SPU F42 Plus acanalado M, Silkgrain, gris antracita RAL 7016

IZQUIERDA. ALR F42 con revestimiento en la obra enrasado con la fachada



Puertas batientes

ACCESO SENCILLO. En las puertas de hojas batientes de garaje de dos hojas puede abrir a elección ambas hojas o solo una de ellas para, p. ej., sacar la bicicleta del garaje. Disfrute del máximo confort equipando su puerta batiente con un automatismo. Los paneles con aislamiento térmico ofrecen un muy buen aislamiento y están disponibles en todos los acabados.

→ Encontrará más información a partir de la página 75.

DISTRIBUCIÓN DE LAS HOJAS A SU GUSTO. Diseñe su puerta batiente completamente según sus deseos. La hoja de puerta se puede obtener con distribución simétrica o asimétrica. La distribución simétrica, con hojas de puerta del mismo ancho, ofrece un aspecto armonioso de la puerta. Con la distribución asimétrica*, obtiene la hoja principal con una anchura de 870 mm que facilita el paso de peatones al garaje. El ancho de la hoja secundaria se obtiene a partir de la anchura total de la puerta. La posición de la hoja principal también se puede fijar en el lado izquierdo o derecho de la puerta.

* hasta 2000 mm de ancho de puerta

IZQUIERDA. Acanalado M, Woodgrain, blanco tráfico RAL 9016

INFERIOR. Acanalado S, Woodgrain, gris luminoso RAL 7035





52

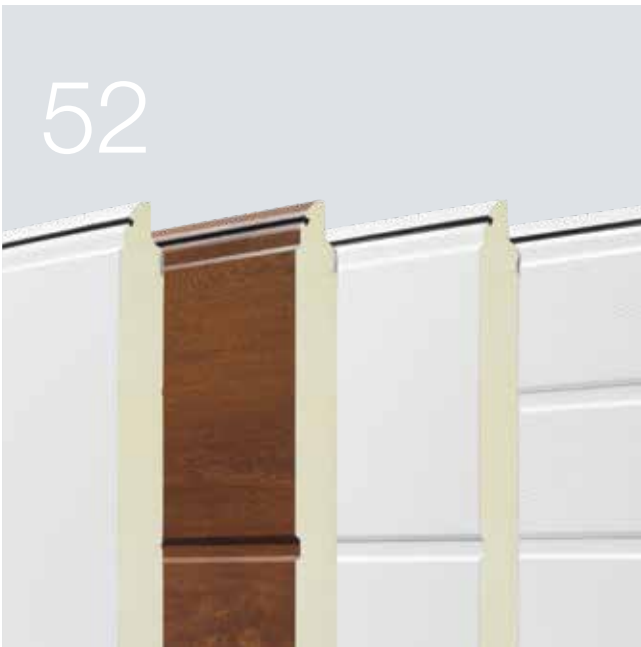

60



76



Diseño. Equipamiento. Complementos.

- 52 Puertas seccionales de acero
- 58 Puertas con cerco de aluminio
- 59 Acristalamientos
- 60 Acabados, colores, decoraciones
- 66 Puertas seccionales de madera maciza
- 68 Equipamiento
- 72 Puertas peatonales laterales
- 74 Puertas peatonales incorporadas
- 75 Puertas batientes
- 76 Automatismos
- 78 Complementos
- 80 Soluciones de modernización
- 84 Medidas y datos técnicos

Puertas seccionales de acero

Versiones de hoja



LPU 67 Thermo

- Puerta de ahorro energético con un excelente aislamiento térmico
- Paneles de 67 mm de grosor con rotura de puente térmico
- Equipamiento de seguridad RC 2 de serie

LPU 42

- Buen aislamiento y características de funcionamiento
- Paneles sándwich de 42 mm de grosor
- Equipamiento de seguridad RC 2 opcional

LTE 42

- Solución económica para garajes individuales
- Paneles sencillos
- Sin aislamiento térmico

Acabados

Woodgrain y Silkgrain en blanco tráfico
RAL 9016 y 15 colores preferenciales



Slategrain en 2 colores



Sandgrain en 4 colores



Planar en 6 colores



Decograin en 6 decoraciones



Duragrain en 24 decoraciones



	LPU 67 Thermo	LPU 42	LTE 42
Prestaciones según la norma europea 13241			
Material de los paneles	Chapa de acero galvanizado con imprimación base de poliéster	Chapa de acero galvanizado con imprimación base de poliéster	Chapa de acero galvanizado con imprimación base de poliéster
Grosor de los paneles	Panel sándwich, 67 mm	Panel sándwich, 42 mm	sencillo
Aislamiento térmico Valor U de la puerta montada	1,0 W/(m ² ·K) ¹⁾	1,4 W/(m ² ·K) ¹⁾	6,5 W/(m ² ·K) ¹⁾
Aislamiento acústico	aprox. 25 dB	aprox. 25 dB	aprox. 20 dB
Carga de viento ⁵⁾	Clase 3	Clase 3	Clase 2
Estanqueidad del aire / agua	Clase 3 ⁴⁾ / Clase 3 ³⁾	Clase 3 ⁴⁾ / Clase 3 ³⁾	Clase 0 ²⁾ / Clase 0 ²⁾
Ancho máx. Alto máx.	5000 mm 3000 mm	6000 mm 3000 mm	5000 mm 3000 mm
Modelos / acabados			
Acanalado S		Woodgrain	Woodgrain (blanco tráfico RAL 9016)
Acanalado M	Silkgrain, Decograin (3 decoraciones)	Woodgrain, Slategrain, Silkgrain, Sandgrain, Decograin	
Acanalado L	Silkgrain, Decograin (3 decoraciones)	Woodgrain, Slategrain, Silkgrain, Sandgrain, Planar, Decograin, Duragrain	
Acanalado D		Silkgrain	
Acanalado T		Silkgrain	
CUARTERÓN S		Woodgrain, Decograin	Woodgrain (blanco tráfico RAL 9016)

¹⁾ Los valores U son válidos para puertas montadas sin acristalamiento en las medidas 5000 x 2250 mm

²⁾ Puertas con ranuras de ventilación, bajo consulta clases 2 – 3

³⁾ Hasta 70 Pa de presión de agua

⁴⁾ Válido para cuarterones y acanalado L (puertas LPU 42 con acanalado S, M, D o T, así como puerta peatonal incorporada: clase 2)

⁵⁾ Bajo consulta clases de carga de viento más elevadas

Puertas seccionales de acero

Estructura de la hoja de puerta

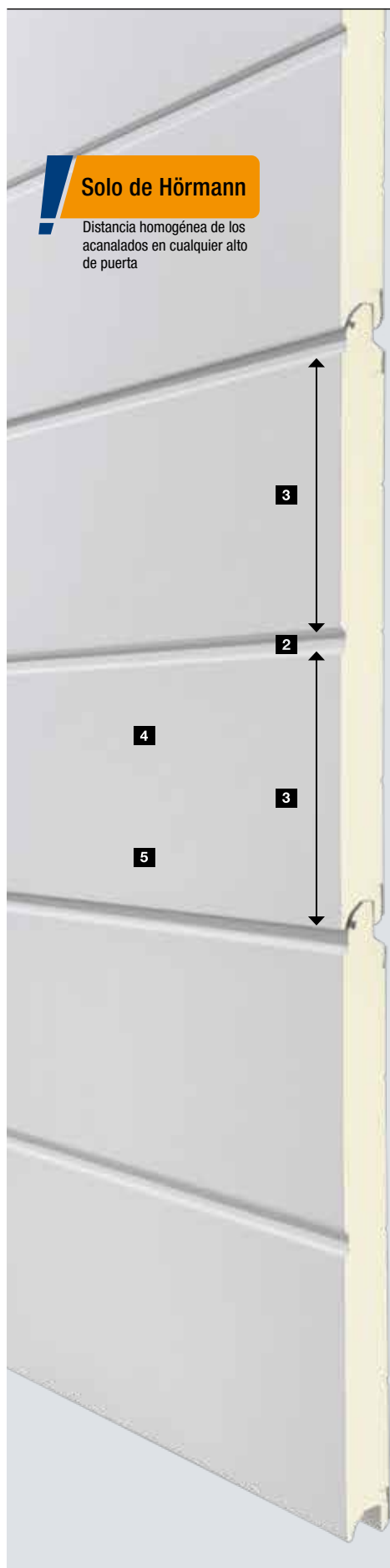

Solo de Hörmann

Distancia homogénea de los acanalados en cualquier alto de puerta

1 Transición de paneles

La hoja de una puerta seccional está formada por varios paneles que están unidos de forma flexible con un sistema de ranura y muelle.

En Hörmann las transiciones están formadas de modo que es prácticamente imposible ver las transiciones con la puerta cerrada.

Haga la prueba.

2 Acanalado

Un acanalado se marca en el chapa exterior del panel. Tiene el mismo aspecto que una transición de paneles.

3 Distancia homogénea de los acanalados

Para un aspecto de la puerta especialmente armonioso, en Hörmann los acanalados y las transiciones de paneles se distribuyen de forma homogénea en cualquier alto de puerta.

4 Imprimación base de alta calidad

Los paneles tienen una protección óptima gracias a la chapa de acero galvanizada a ambos lados en combinación con el revestimiento de base de poliéster de alta calidad en blanco grisáceo RAL 9002 en el lado interior.

5 Puerta siempre con buen aspecto

En el lado exterior, en función del acabado, el revestimiento de base de poliéster de alta calidad, el laminado de material sintético resistente a los rayos UV o la imprimación final con pintura de protección de alta resistencia confieren a su puerta un bonito aspecto de forma permanente.

Modelos estándar



Acanalado S (LPU 42, LTE 42), blanco tráfico RAL 9016



Acanalado M (LPU 67 Thermo, LPU 42, LTE 42), blanco tráfico RAL 9016



Acanalado D (LPU 42), blanco tráfico RAL 9016



Acanalado T (LPU 42), blanco tráfico RAL 9016



Acanalado L (LPU 67 Thermo, LPU 42), blanco tráfico RAL 9016



Cuarterón S (LPU 42, LTE 42), blanco tráfico RAL 9016

Puertas seccionales de acero

Elementos de diseño

Modelos con elementos de diseño



Acanalado L (LPU 67 Thermo, LPU 42), blanco tráfico RAL 9016, elemento de diseño modelo 450, puerta peatonal lateral con el mismo aspecto

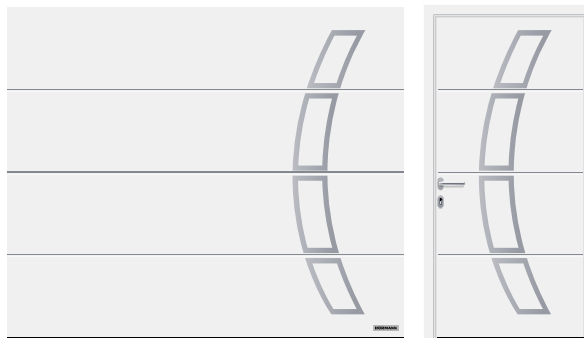

Acanalado L (LPU 67 Thermo, LPU 42), blanco tráfico RAL 9016, elemento de diseño modelo 457, puerta peatonal lateral con el mismo aspecto

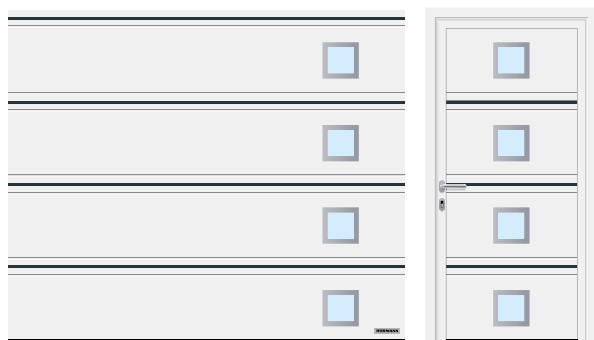

Acanalado T (LPU 42), blanco tráfico RAL 9016, elemento de diseño de aplique modelo 501 y elemento de diseño modelo 461 gris antracita RAL 7016, puerta peatonal lateral con el mismo aspecto

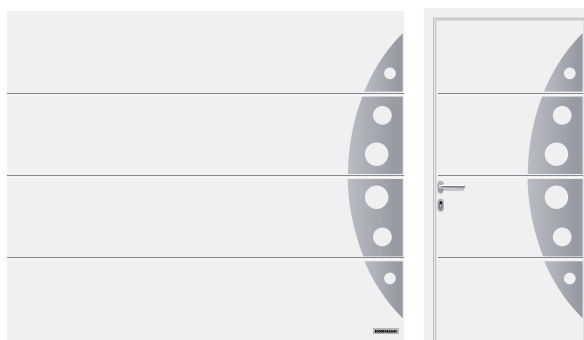

Acanalado L (LPU 67 Thermo, LPU 42), blanco tráfico RAL 9016, elemento de diseño modelo 458, puerta peatonal lateral con el mismo aspecto

Elementos de diseño

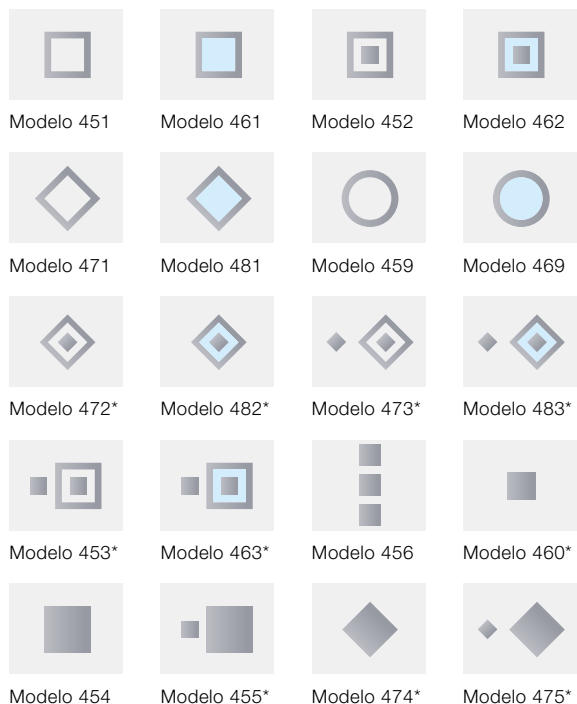

* solo LPU 42

Acristalamientos



Elemento de diseño en acero inoxidable cepillado con acristalamiento auténtico opcional para los modelos de diseño 461* y 481*

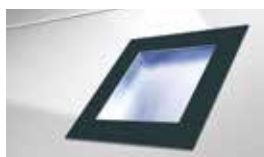

Elemento de diseño en gris antracita RAL 7016 pintado con acristalamiento de material sintético para los modelos de diseño 461, 462, 463, 469, 481, 482 y 483

Modelos con elementos de diseño de aplique

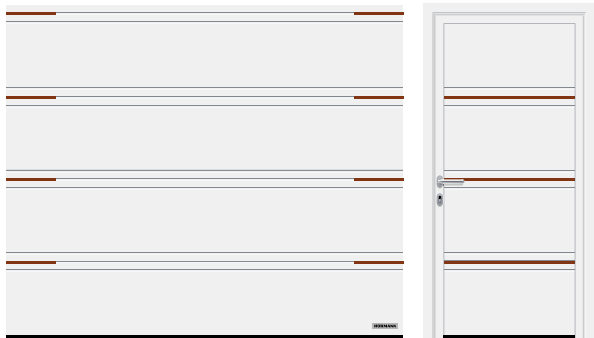

Acanalado T (LPU 42), blanco tráfico RAL 9016, elemento de diseño de aplique modelo 500 con apliques discontinuos con aspecto de madera



Acanalado D (LPU 42), blanco tráfico RAL 9016, elemento de de diseño de aplique modelo 502 en azul acero RAL 5011

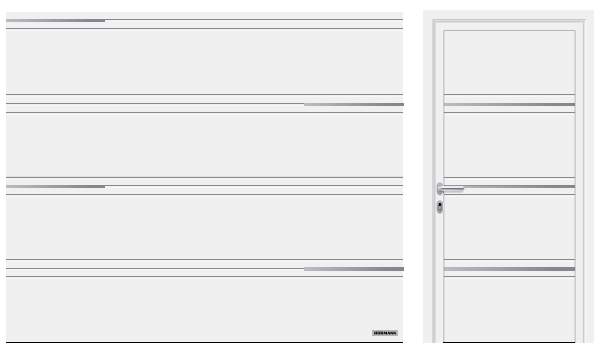

Acanalado T (LPU 42), blanco tráfico RAL 9016, elemento de diseño de aplique modelo 503 con aspecto de acero inoxidable



Acanalado (LPU 42), blanco tráfico RAL 9016, elemento de diseño de aplique modelo 504 con aspecto de madera, en la puerta peatonal incorporada

Elementos de diseño de aplique



Aspecto de acero inoxidable



Aspecto de madera



RAL a elección (ilustración en RAL 9005)

Elementos de diseño “Números y palabras”



Representación positiva, fuente moderna



Representación negativa, fuente clásica

Puertas con cerco de aluminio

ART 42 / ART 42 Thermo

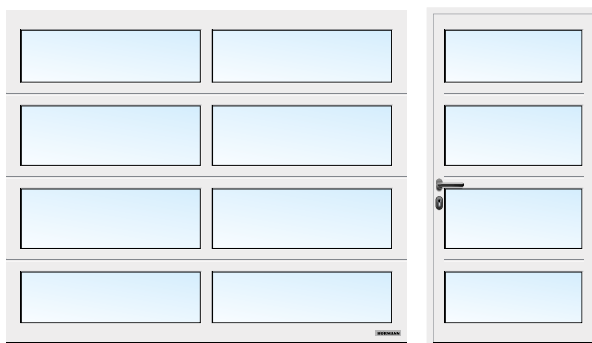

ART 42 acristalada, blanco tráfico RAL 9016



ART 42 con chapa perforada, blanco tráfico RAL 9016

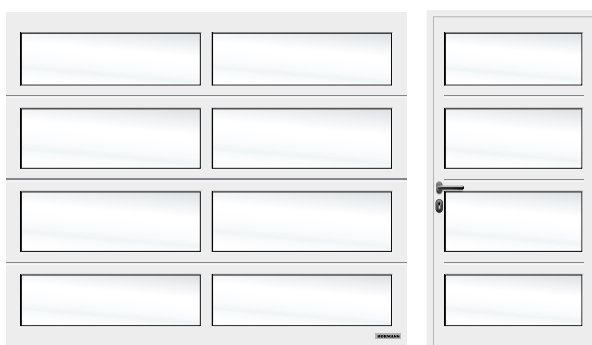

ART 42 acristalada, de color blanco, blanco tráfico RAL 9016

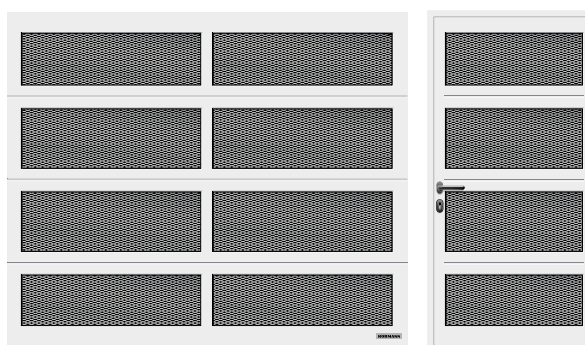

ART 42 con rejilla deploye, blanco tráfico RAL 9016

Corte de los paneles



ART 42

ART 42 Thermo

ART 42 / ART 42 Thermo

Material del cerco	Aluminio
Grosor del cerco	42 mm
Aislamiento térmico ART 42 Valor U de la puerta montada	4,0 W/(m ² ·K) ¹⁾
Aislamiento térmico ART 42 Thermo Valor U de la puerta montada	3,4 W/(m ² ·K) ¹⁾
Aislamiento acústico	R = aprox. 20 dB
Carga de viento ³⁾	Clase 2
Estanqueidad del aire / agua	Clase 3 ²⁾ / Clase 3 ²⁾
Ancho máx.	5500 mm
Alto máx.	3000 mm

¹⁾ Los valores U son válidos para puertas montadas sin acristalamiento en las medidas 5000 x 2250 mm

²⁾ Puertas con ranuras de ventilación, bajo consulta clases 2 – 3

³⁾ Bajo consulta clases de carga de viento más elevadas

Variantes de acristalamiento



1



2



3



4



5



6



7



8



9

Variantes de revestimiento

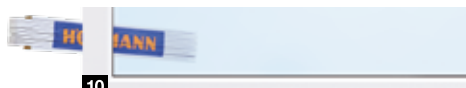

10



11

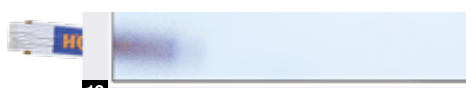

12



13



14



15



16



17



18



19



20



21

Variantes de acristalamiento para puertas seccionales de acero

- 1 Acristalamiento Classic S0 ¹⁾
- 2 Acristalamiento Classic M0 ¹⁾
- 3 Acristalamiento Classic L0 ¹⁾
- 4 Acristalamiento Classic S1
- 5 Acristalamiento Classic S2
- 6 Acristalamiento Sunrise S10 ³⁾
- 7 Acristalamiento Sunrise S60 ⁴⁾ (fig. mitad izquierda de la puerta)
- 8 Acristalamiento tipo D ¹⁾
- 9 Paneles de aluminio acristalados ²⁾

Variantes de relleno para puertas con cerco de aluminio y paneles de aluminio

- 10 Acristalamiento doble de policarbonato, transparente
Acristalamiento doble de material sintético, transparente
- 11 Acristalamiento doble de material sintético, tintado en blanco (opal / transparente)
- 12 Acristalamiento doble de material sintético, translúcido
- 13 Placa celular
- 14 Acristalamiento doble de material sintético, tintado en marrón
- 15 Acristalamiento doble de material sintético, tintado en gris
- 16 Revestimiento sándwich con relleno de PU, liso
- 17 Revestimiento sándwich con relleno de PU, Stucco
- 18 Chapa perforada de acero inoxidable
- 19 Rejilla deploye de acero inoxidable
- 20 Rejilla ondulada
- 21 Rejilla soldada

Los acristalamientos (1 a 8, 10) se corresponden con un ancho de puerta de 2500 mm

¹⁾ Posibilidad de disponer individualmente los acristalamientos

²⁾ Posibilidad de montar travesaños

³⁾ Ancho de puerta de 2130 – 2750 mm

⁴⁾ Ancho de puerta de 4751 – 5500 mm

En Hörmann, los acristalamientos de material sintético transparente están disponibles de serie con acristalamiento DURATEC.

Le ofrece ventajas decisivas:

- Visión clara y duradera
- Mejor aislamiento térmico

Solo de Hörmann



Duratec
Muy resistente
a los arañazos

Acabados, colores, decoraciones

Woodgrain, Silkgrain

Woodgrain



Silkgrain



15 colores preferenciales

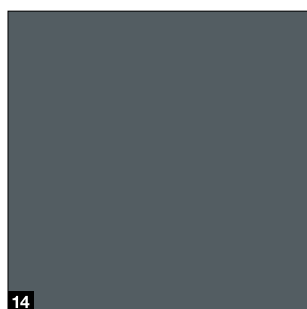
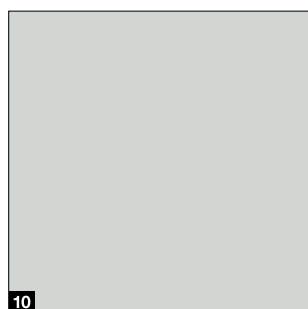
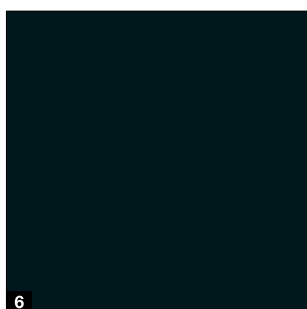
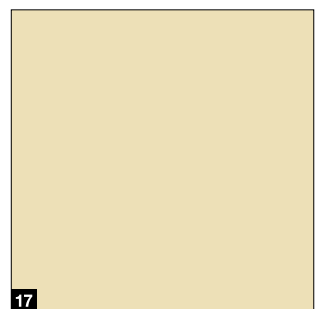
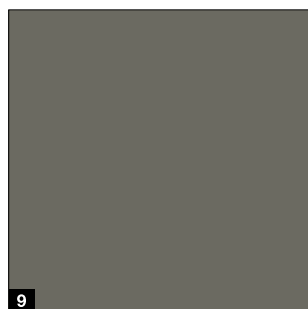
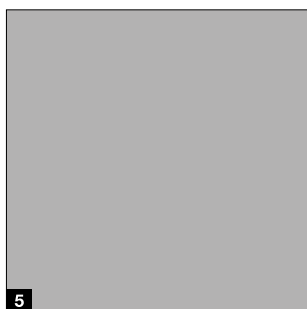
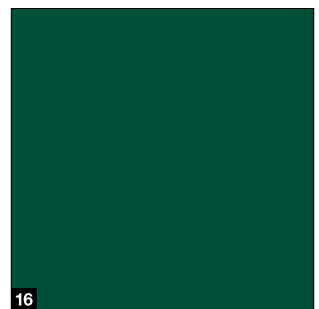
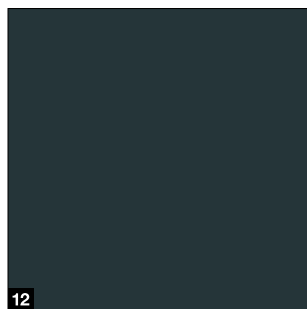
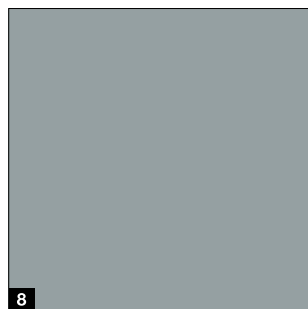
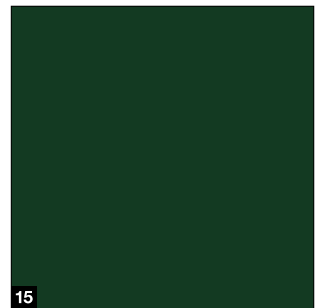
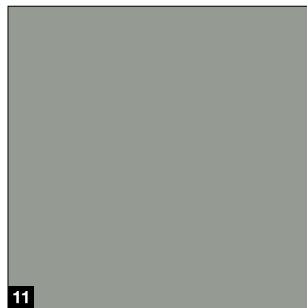
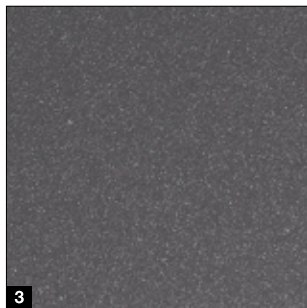

- 1 Woodgrain**
RAL 9016 Blanco tráfico
- 2 Silkgrain**
RAL 9016 Blanco tráfico

Colores preferenciales

- 3 CH 703** Antracita metalizado ■ **NOVEDAD**
- 4 RAL 9007** Aluminio gris
- 5 RAL 9006** Aluminio blanco
- 6 RAL 9005** Negro intenso ■ **NOVEDAD**
- 7 RAL 8028** Marrón tierra
- 8 RAL 7040** Gris ventana
- 9 RAL 7039** Gris cuarzo ■ **NOVEDAD**
- 10 RAL 7035** Gris luminoso
- 11 RAL 7030** Gris piedra
- 12 RAL 7016** Gris antracita
- 13 RAL 7015** Gris pizarra ■ **NOVEDAD**
- 14 RAL 7012** Gris basalto ■ **NOVEDAD**
- 15 RAL 6009** Verde abeto
- 16 RAL 6005** Verde musgo
- 17 RAL 1015** Marfil claro

RAL a elección

Los acabados Woodgrain y Silkgrain están disponibles opcionalmente en alrededor de 200 colores RAL, así como en muchos colores NCS y DB.

A tener en cuenta:

El lado interior de las puertas seccionales de garaje se suministra generalmente en color blanco grisáceo, RAL 9002.

Debe evitarse la exposición directa al sol de las puertas de acero de paneles sándwich de colores oscuros, ya que una posible flexión de los paneles puede dañar la puerta.

Todos los colores según los colores RAL correspondientes. Por razones técnicas de impresión, no son vinculantes los colores ni los acabados reproducidos. Pida a su distribuidor especializado de Hörmann que le asesore.

* Colores clásicos RAL, a excepción de los colores nacarados y fluorescentes

Combinación perfecta entre cerco y hoja

Solo de Hörmann

Hoja de puerta, tarja de dintel y cerco lateral del mismo aspecto en Woodgrain blanco tráfico RAL 9016

El armonioso aspecto de una puerta se consigue con muchos pequeños detalles: la tarja de compensación del dintel **A** se suministra siempre en aspecto a juego¹⁾ con los paneles. Así, todo encaja. Los cercos laterales **B** se suministran de serie en acabado Woodgrain* blanco²⁾. Los revestimientos de los cercos permiten adaptar con facilidad los cercos laterales al acabado de los paneles.

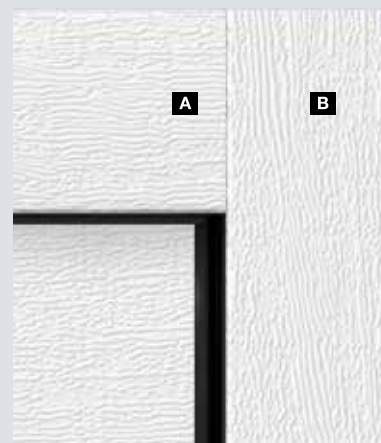

→ Encontrará más información a partir de la página 80.

¹⁾ En el acabado Slategrain con acabado liso, en el acabado Duragrain en un tono de color adaptado al panel de puerta o en RAL a elección

²⁾ Para la LPU 67 Thermo y LPU 42 en las versiones Premium en blanco grisáceo RAL 9002

Revestimientos de protección ■ NOVEDAD para un aspecto de la puerta bonito y duradero

Imprimación final. El acabado de los paneles es especialmente resistente, a prueba de arañazos y repele la suciedad gracias a la laca de protección.

Imprimación final “antigrafiti”.

Gracias a la pintura de protección sobre el acabado del panel, así como en acristalamientos, elementos de diseño, etc., los graffitis se pueden eliminar con un limpiador especial comercial.

→ Disponible para los acabados Woodgrain y Silkgrain.

- 1** Panel sándwich
- 2** Galvanizado
- 3** Imprimación base de poliéster
- 4** Imprimación final o imprimación final “antigrafiti”



Acabados, colores, decoraciones

Slategrain, Sandgrain, Planar, Decograin

Slategrain ■ NOVEDAD

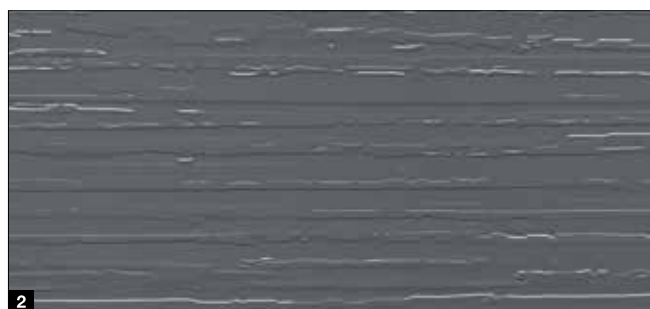

Sandgrain

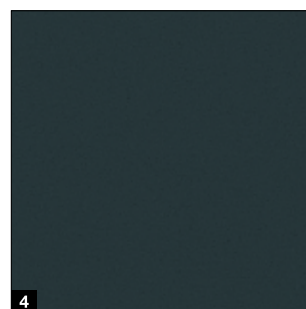
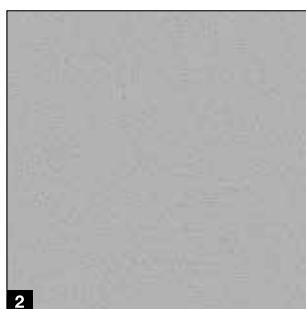
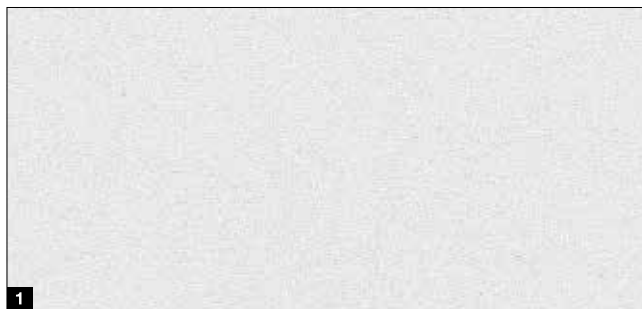

Color estándar

1 RAL 9016 blanco tráfico

Color preferencial

2 RAL 7016 Gris antracita

Color estándar

1 RAL 9016 blanco tráfico

Colores preferenciales

2 RAL 9006 aluminio blanco

3 RAL 8028 marrón tierra

4 RAL 7016 Gris antracita

Planar

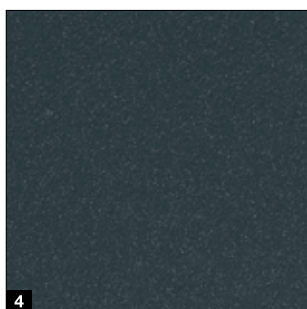
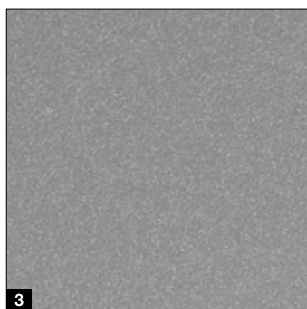
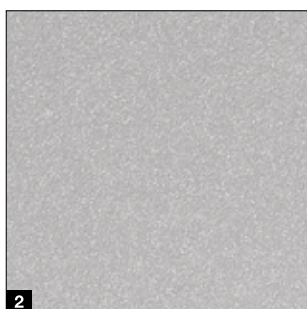
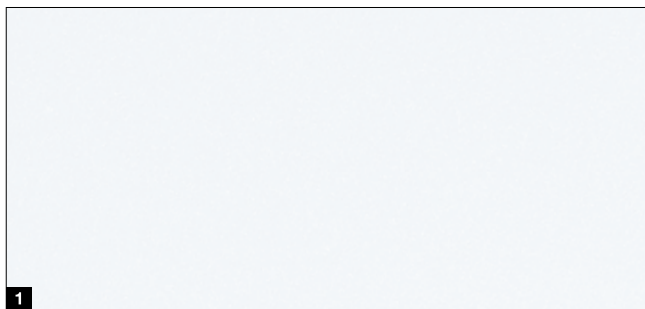

Color estándar

1 CH 9016 mate deluxe, blanco tráfico

Colores preferenciales

2 CH 9006 mate deluxe, aluminio blanco

3 CH 9007 mate deluxe, aluminio gris

4 CH 7016 mate deluxe, gris antracita

5 CH 8028 mate deluxe, marrón tierra

6 CH 703 mate deluxe antracita metalizado

Decograin

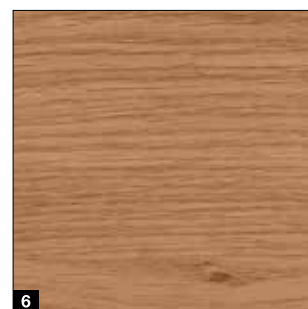
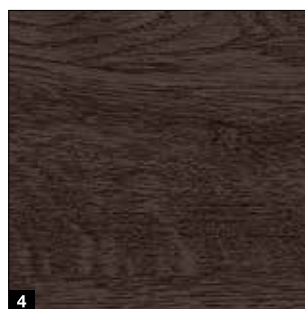

Acabados Decograin

1 Titan Metallic CH 703: antracita con efecto metálico

2 Golden Oak: imitación roble marrón medio amarillento

3 Dark Oak: imitación roble de color nogal

4 Night Oak: imitación roble oscuro intenso*

5 Rosewood: imitación madera de color caoba*

6 Winchester Oak: imitación roble con nudos de color natural*

* No para LPU 67 Thermo

Acabados, colores, decoraciones

Duragrain

Duragrain



Duragrain
Muy resistente
a los arañazos

A prueba de arañazos y repele la suciedad

El innovador procedimiento de impresión digital en combinación con la imprimación final con laca de protección altamente resistente solo lo encontrará en Hörmann. Esta es la base para una puerta siempre con buen aspecto.

Para las puertas Duragrain suministramos opcionalmente el revestimiento del cerco y los paneles en un color adaptado a la decoración.

- 1 Panel sándwich
- 2 Galvanizado
- 3 Imprimación base
- 4 Impresión digital innovadora
- 5 Imprimación final con laca de protección altamente resistente



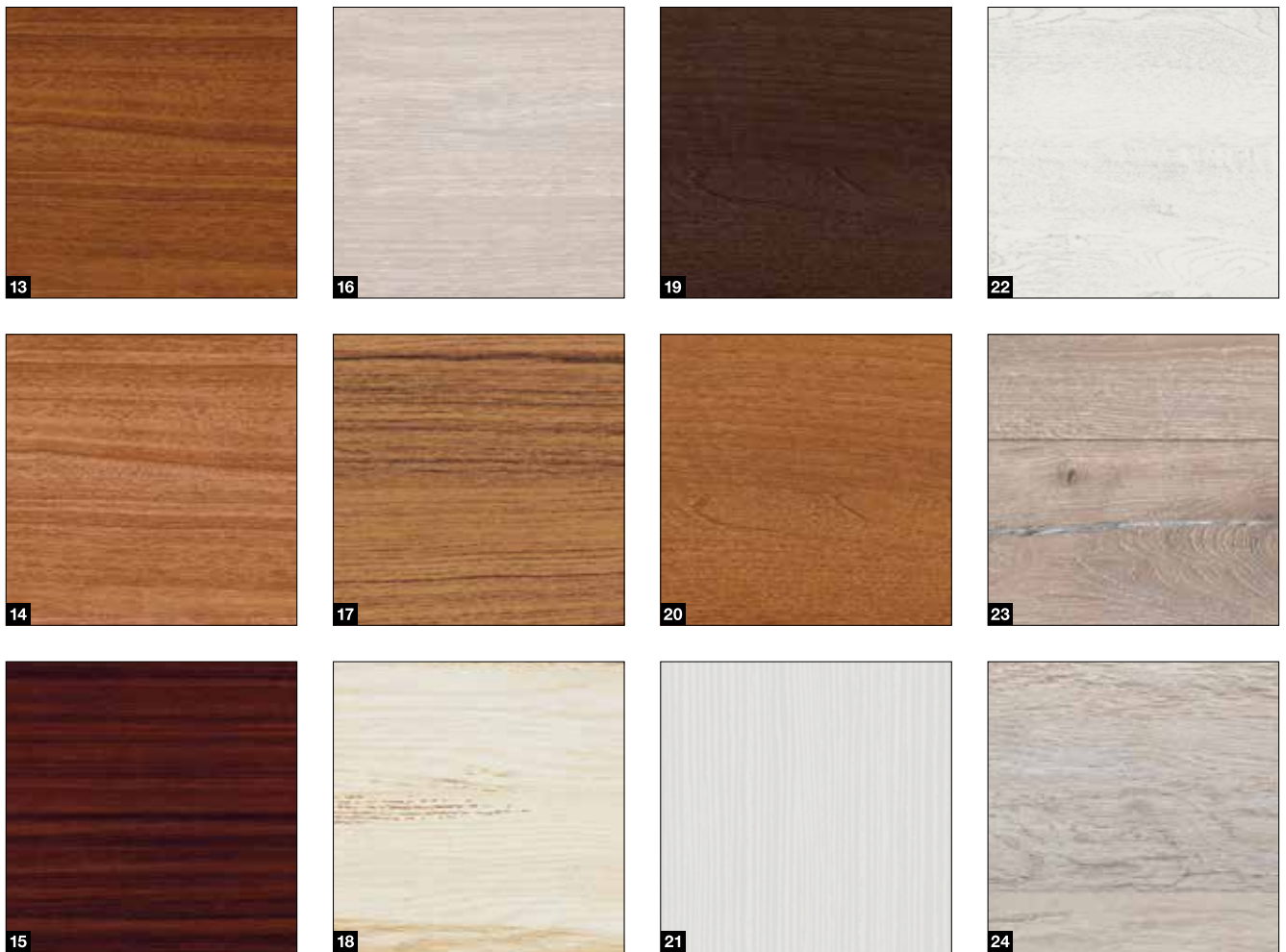

- | | |
|-------------------------|--|
| 1 Hormigón | 13 Noce sorrento balsamico |
| 2 Beige | 14 Noce sorrento natural |
| 3 Moca | 15 Sapeli |
| 4 Grigio | 16 Sheffield |
| 5 Grigio scuro | 17 Teak |
| 6 Rusty Steel | 18 Used Look |
| 7 Bambus (Bambú) | 19 Walnuss Terra (Nuez terra) |
| 8 Burned Oak | 20 Walnuss colonial (Nuez colonial) |
| 9 Cherry | 21 White brushed |
| 10 Nature Oak | 22 White Oak |
| 11 Fichte (Pino) | 23 Whiteoiled Oak |
| 12 Rusty Oak | 24 Whitewashed Oak |

A tener en cuenta:

El lado interior de las puertas Duragrain se suministra generalmente en color blanco grisáceo, RAL 9002. Así, al abrir la puerta queda visible por el exterior una esbelta franja de color blanco grisáceo entre los paneles.

El cerco lateral y la tarja de dintel se suministran de serie en Woodgrain en color blanco tráfico RAL 9016. Tarja de dintel y para cerco opcional en color adaptado a la decoración o en RAL a elección.

Puertas seccionales de madera maciza

LTH 42

Modelos estándar

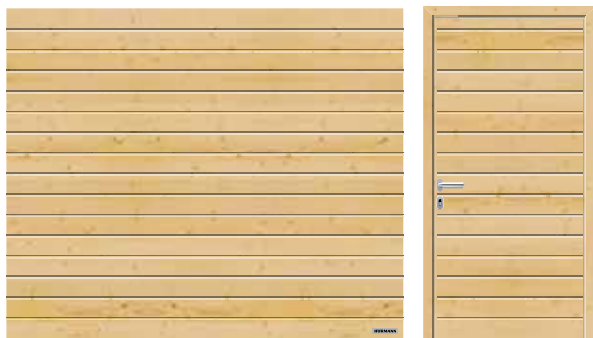

Acanalado S, Pino Flandes

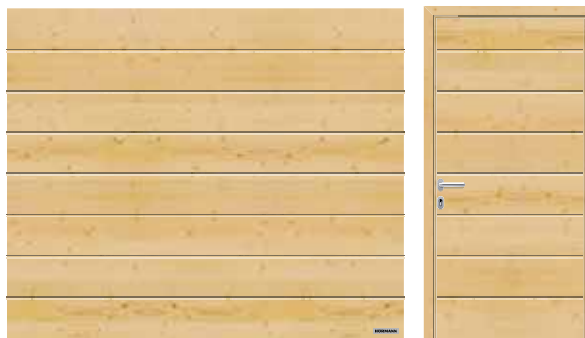

Acanalado M, Pino Flandes



Acanalado L, Pino Flandes



Cuarterones, Pino Flandes



LTH 42

Material de los paneles	Madera maciza
Grosor de los paneles	42 mm
Aislamiento térmico Valor U de la puerta montada	2,9 W/(m ² ·K) ¹⁾
Carga de viento ³⁾	Clase 3
Estanqueidad del aire / agua	Clase 0 ²⁾ / Clase 0 ²⁾
Ancho máx. Alto máx.	5000 mm 3000 mm

¹⁾ Los valores U son válidos para puertas montadas sin acristalamiento en las medidas 5000 x 2250 mm

²⁾ Puertas con ranuras de ventilación, bajo consulta clases 2 – 3

³⁾ Bajo consulta clases de carga de viento más elevadas

Modelos de diseño



Modelo 401, Pino Flandes



Modelo 402, Pino Flandes

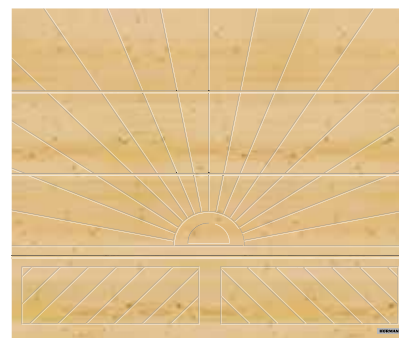

Modelo 403, Pino Flandes

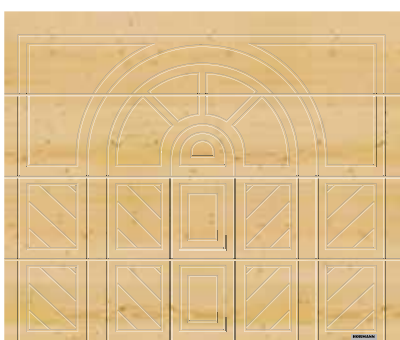

Modelo 404, Pino Flandes

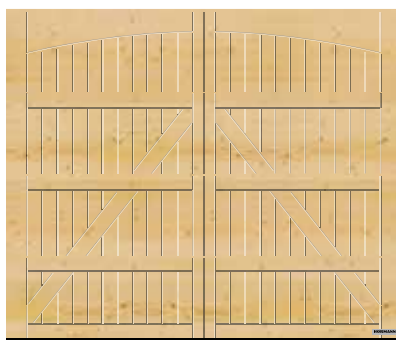

Modelo 405, Pino Flandes

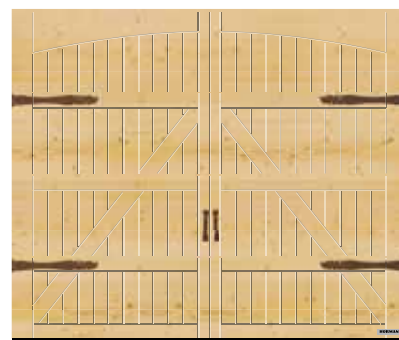

Modelo 405, con herrajes opcionales "Exclusiv", Pino Flandes

Tipos de madera

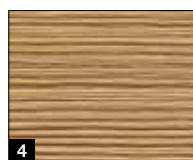
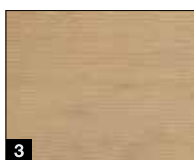
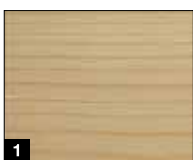

- 1 Pino Flandes
- 2 Pino Flandes con acabado cepillado
- 3 Hemlock
- 4 Hemlock con acabado cepillado

8 barnices protectores para madera

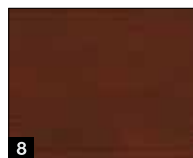
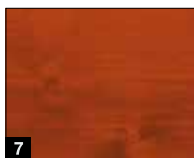
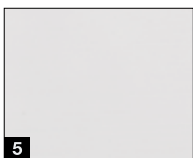

- 5 Blanco cal, opaco o barnizado

- 6 Pino

- 7 Teak

- 8 Palisandro

- 9 Ébano

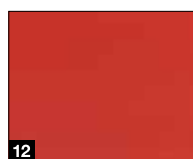
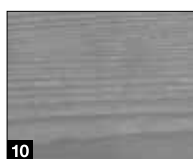

- 10 Gris ágata

- 11 Verde abeto

- 12 Rojo nórdico

Variante de acristalamiento



- 13 Acristalamiento para cuarterones V0

Equipamiento de serie

Para una función de puerta segura y duradera



Técnica de muelle de tracción con sistema de muelle dentro de muelle ¹

Hasta un ancho de puerta de 4000 mm o un alto de puerta de 2625 mm

El sistema patentado sujeta la hoja de forma segura contra caídas e impide que un muelle partido salga despedido y pueda lesionar personas.

Técnica de muelle de torsión con seguro contra rotura de muelle integrado ²

A partir de un ancho de puerta de 4000 mm o un alto de puerta de 2625 mm, así como para puertas con puerta peatonal incorporada y para puertas de madera maciza

El seguro contra rotura patentado detiene inmediatamente el movimiento de la puerta cuando se rompe un muelle, la puerta no se cae.

Puerta guiada de forma segura en carriles-guía de seguridad ³

Las ruedas ajustables patentadas, los robustos soportes de rueda y los carriles-guía de seguridad impiden el descarrilamiento. Así se guarda la hoja de forma segura debajo del techo.

Sistema antipinzamiento ⁴ en el exterior e interior y en las bisagras

Gracias a la forma especial de los paneles no existen puntos de pinzamiento. Ni entre los paneles ni en las bisagras.

Protección contra aprehensión en los cercos laterales ⁵

Con Hörmann, los cercos laterales están totalmente cerrados de arriba abajo. Resulta imposible introducir las manos entre la hoja y el cerco.



Solo de Hörmann
Patente europea

Pie de cerco de material sintético ⁶

El resistente pie de cerco de material sintético y 4 cm de alto envuelve la zona del cerco más expuesta a la corrosión y protege de forma duradera contra la posible corrosión. Al contrario que las soluciones de la competencia, es la única protección eficaz de larga duración incluso con continuas saturaciones de agua. En combinación con la junta inferior de la puerta, base del cerco termina de dar el toque final visual.

Equipamiento opcional

Para mayor confort y seguridad

Versión Premium **1**

Para LPU 42, LPU 67 Thermo, ART 42 y ART 42

Thermo: para que el aspecto interior sea bonito, los herrajes, cercos, carriles-guía y los carriles de unión están pintados igual que el lado interior de los paneles en blanco grisáceo RAL 9002 ¹⁾. Además, las ruedas guía tándem permiten un movimiento de puerta especialmente uniforme y cuidadoso.

Apertura de ventilación en el panel superior **2**

Para LPU 67 Thermo ²⁾ y LPU 42 ²⁾ con automatismo

SupraMatic o ProMatic (a partir del año de fabricación 2012): el soporte opcional de rodillos batientes le permite abrir el panel superior de la puerta para ventilar el garaje. El panel inferior de la puerta permanece cerrado en contacto con el suelo e impide la entrada de animales pequeños y hojarasca.

Cerradura de desbloqueo de emergencia **3**

Para LPU 42, LTE 42 y LTH 42: para abrir manualmente su garaje desde el exterior en caso de emergencia puede instalar una cerradura de apertura de emergencia.

El discreto cilindro redondo (no se puede integrar en el sistema de cierre de la casa) está conectado en la parte interior con el desbloqueo de emergencia del carril del automatismo.

Tirador para desbloqueo de emergencia **4**

Para todas las versiones de puerta: el tirador está equipado con una cerradura que se puede integrar en el sistema de cierre de la casa. Con el tirador puede desbloquear el desbloqueo de emergencia del carril del automatismo mediante un cable Bowden en la parte interior de la puerta. Los tiradores están disponibles en las versiones siguientes: plástico negro, fundición de aluminio blanco, RAL 9016, acero inoxidable cepillado (véase la fig.), fundición de aluminio marrón, RAL 8028.

ThermoFrame **5**

Para todas las versiones de puerta: este perfil de material sintético que se monta fácilmente junto con el cerco de la puerta crea una rotura de puente térmico entre el cerco y la mampostería mejorando el aislamiento térmico en hasta un 15 %³⁾. Además, las juntas labiales adicionales a ambos lados y en la parte superior de la puerta reducen la pérdida de calor del interior del garaje.

¹⁾ Técnica de muelles galvanizada, incl. sujeción, protección contra rotura de muelle, tambor de cable y carril de automatismo

²⁾ solo guía Z, L, N, no es posible en puertas de garaje con puerta peatonal incorporada

³⁾ En caso de una puerta seccional de garaje LPU 42 de paneles sándwich en la medida: 5000 x 2250 mm

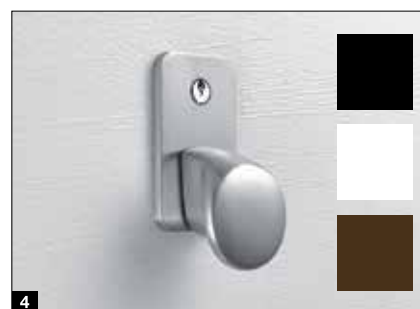

Equipamiento de seguridad RC 2

De serie en LPU 67 Thermo, opcional para LPU 42: el equipamiento de seguridad RC 2 certificado aporta aún más seguridad a su puerta y está recomendado por los organismos de asesoramiento de la policía. Encontrará más información en www.k-einbruch.de

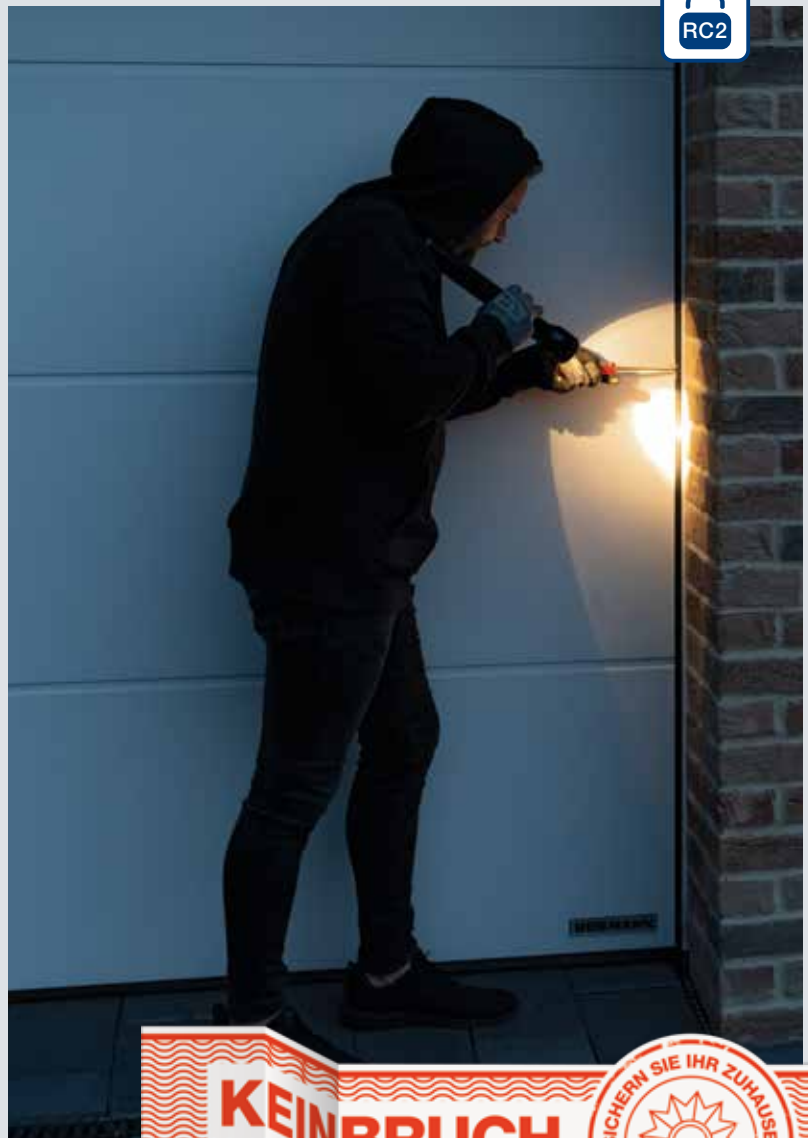

5



Puertas peatonales laterales

Puertas peatonales laterales de garaje NT 60 / NT80

Tamaños de puerta*

- Ancho (de una hoja)
990 – 1115 mm
- Ancho (de dos hojas)
- 1130– 3000 mm
- Alto (de una o dos hojas)
1990 – 2183 mm

Cerco de la hoja

- Versión estrecha **1** (tipo de perfil 1, solo para puertas peatonales laterales de una hoja)
- Versión ancha **2** (tipo de perfil 2)

Equipamiento estándar

- Perfiles de aluminio resistentes a las inclemencias meteorológicas de 60 mm de grosor en el color de los paneles o con rellenos Duragrain en uno de los tonos adaptados a la decoración **3**
- Hoja principal con juego de manillar de material sintético negro con rosetas ovaladas y cerradura de bombín **4**
- Bisagras tridimensionales regulables opcionalmente en negro, blanco o tono natural de aluminio **5**

Equipamiento opcional

- Juegos de manillar para tiradores o man. / pomo en tono natural de aluminio **6**, fundición de aluminio RAL 9016 **7**, fundición de aluminio marrón **8**, acero inoxidable cepillado **9**
- Oculta las bisagras para un aspecto de puerta elegante en las versión con cerco de bloque de aluminio **10**
- Pestillo independiente para bloquear la hoja secundaria en puertas peatonales laterales de dos hojas **11**
- Equipamiento de seguridad antiintrusión RC 2 con bloqueo triple (gatillo, pestillo, 2 ganchos de cierre) y roseta de seguridad para la versión con cerco de hoja ancho (tipo de perfil 2) **12**
- Puertas peatonales laterales de dos hojas con división asimétrica



* En función de la versión del cerco de hoja



Versión NT80 con aislamiento térmico

- Sistema de perfiles de aluminio con rotura térmica, cerco y umbral
- 80 mm de grosor



10



12



11



Puerta de uso general MZ Thermo

- Hoja con rotura de puente térmico y cerco
- Excelente valor de aislamiento térmico de 1,2 W/(m²-K).
- Opcionalmente en la versión RC 2 (KSI Thermo)

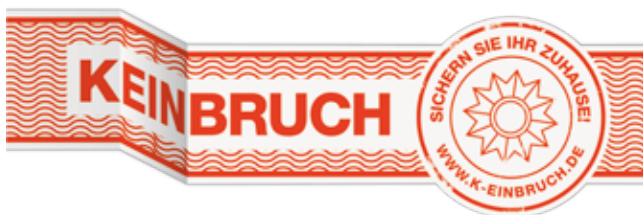

La probada protección antiintrusión de nuestras puertas peatonales laterales con bloqueo triple también está recomendada por los centros de asesoramiento de la policía en Alemania.



Encontrará más información en el catálogo sobre puertas de acero.

Puertas peatonales incorporadas

Sin umbral elevado

Versiones de puertas

- LPU 67 Thermo
- LPU 42 (hasta 5 m de ancho de puerta)

Ancho de luz de apertura

- Ancho 830 mm
- Ancho 1140 mm

Equipamiento estándar

- Cerco de puerta de aluminio en tono natural anodizado **1**
- La fijación estable de la puerta impide que se descuelgue o se deforme la hoja **2**
- Bisagras ocultas para un aspecto de la puerta homogéneo **3**
- El cierrapuertas con guía de deslizamiento incluye limitador de apertura y unidad de retención **4**

Equipamiento opcional

- Cerco de puerta de aluminio en RAL a elección (también diferente al color de la puerta) o en un color a juego con la decoración (acabados Planar, Decograin, Duragrain)
- Cierrapuertas integrado con unidad de retención para una protección óptima y un aspecto de la puerta espectacular **5**
- Bloqueo múltiple con un perno y un pestillo de gancho para cada panel para una mayor estabilidad y una antiintrusión reforzada **6**
- La célula fotoeléctrica antepuesta VL 2 detiene la puerta sin contacto y aumenta la seguridad **7**



A tener en cuenta:

En determinadas circunstancias, las puertas de cuarterones adyacentes con o sin puerta peatonal incorporada con el mismo ancho no tienen el mismo aspecto en la división de cuarterones. Las puertas accionadas manualmente, con puerta peatonal incorporada, no tienen tirador exterior. Se cierran desde el interior.



Medidas de puerta

- Ancho 1330 – 3000 mm
- Alto 1960 – 2500 mm

Equipamiento estándar

- Relleno de puerta de paneles de 42 mm de grosor **1**
- Para acanalado S, M, L, D y T en todos los colores y decoraciones
- Perfiles de cerco de aluminio de 60 mm de grosor en el color del panel (en el caso de los rellenos Decograin y Duragrain, en uno de los tonos a juego con la decoración) **2**
- Tres bisagras estables por hoja (una bisagra con fusible) en color aluminio **3**
- Junta de tope doble de tres lados y junta labial en la zona del umbral **4**
- Hoja principal con juego de manillar de aluminio y cerradura de bombín **5**
- Hoja secundaria con falleba de puerta **6**

Equipamiento opcional

- Inmovilizador de la puerta para la hoja principal y secundaria para fijar la hoja cuando está abierta **7**
- Inmovilizador de la puerta con función de frenado y amortiguación para evitar que la hoja se abra o cierra y posiciones fijas en cualquier posición que se desee **8**
- Bisagras ocultas para un aspecto elegante de la puerta

Equipamientos para automatismo

- Herraje para hoja de puerta con cubierta incluida para el automatismo ProMatic 4 o SupraMatic 4 **9**
- Bisagras ocultas
- Protección para los dedos y contra aprehensión para una mayor seguridad en el interior **10**



Automatismos

SupraMatic 4

Velocidad de apertura de puerta excepcional y funciones adicionales inteligentes

- Velocidad de apertura* un 75 % mayor de hasta 25 cm/s
- Manejo inteligente a través de la aplicación BlueSecur
- Cómoda ventilación del garaje
- Alto de apertura adicional
- Iluminación LED hasta 3 (SupraMatic E) o 5 veces* (SupraMatic P) más luminosa
- Programación sencilla mediante el indicador de 7 segmentos
- Carcasa del automatismo en acero de alta calidad
- Conexión con sistemas Smart Home a través de interfaz HCP incorporada de serie
- Consumo eléctrico reducido de 1 W en modo standby



BiSecur

Emisor manual de 4 pulsadores HSE 4 BS de serie, acabado rugoso negro con tapas cromadas

Automatismos para puertas de garaje	SupraMatic E	SupraMatic P
Receptor Bluetooth	integrado, activable y desactivable	integrado, activable y desactivable
Conexión bus HCP	integrada	integrada
Ciclos por día / hora	25 / 10	50 / 10
Fuerza de tracción y de presión	650 N	750 N
Fuerza máxima	800 N	1000 N
Velocidad de apertura máx.	25 cm/s ²⁾	25 cm/s ²⁾
Iluminación	20 LED	Luz de marcha de 30 LED
Ancho de puerta máx.	5500 mm	6000 mm
Superficie de la puerta máx.	13,75 m ²	15 m ²

* En comparación con la serie 3 de ProMatic



Hörmann BlueSecur



Manejo mediante el smartphone con la aplicación BlueSecur de Hörmann

Calidad prémium a un precio atractivo

- Velocidad de apertura* un 40 % mayor de hasta 20 cm/s
- Cómoda ventilación del garaje
- Alto de apertura adicional
- Iluminación LED hasta 2 veces* más luminosa
- Conexión con sistemas Smart Home a través de interfaz HCP incorporada de serie
- Consumo eléctrico reducido de 1 W en modo standby



BiSecur

Emisor manual de 4 pulsadores HSE 4 BS de serie, acabado rugoso negro con tapas de material sintético

Automatismos para puertas de garaje

	ProMatic 4	ProMatic 4 Akku
Receptor Bluetooth	Opcional (HET-BLE)	Opcional (HET-BLE)
Conexión bus HCP	integrada	integrada
Ciclos por día / hora	25 / 10	5 / 2
Fuerza de tracción y de presión	600 N	500 N
Fuerza máxima	750 N	600 N
Velocidad de apertura máx.	20 cm/s	16 cm/s
Iluminación	10 LED	10 LED
Ancho de puerta máx.	5000 mm	4000 mm
Superficie de la puerta máx.	11,25 m ²	9 m ²

ProMatic 4 Akku

para garajes sin conexión de corriente



Batería con módulo solar

Complementos

Emisores manuales



HS 5 BS

Cuatro funciones de pulsador más pulsador de consulta, acabado de brillo intenso en negro o blanco



HS 5 BS

Cuatro funciones de pulsador más pulsador de consulta, acabado estructurado en negro mate



HS 4 BS

Cuatro funciones de pulsador, acabado estructurado en negro mate



HS 1 BS

Una función de pulsador, acabado estructurado negro mate



HSE 1 BS

Una función de pulsador, incluye anilla para llavero, acabado estructurado negro mate



HSE 4 BS

Cuatro funciones de tecla, incluye anilla para llavero, acabado estructurado negro mate con tapas de material sintético negro mate o cromadas



HSE 4 BS

4 pulsadores de función, incl. anilla para llavero
Acabado de brillo intenso con tapas cromadas, colores (fig. desde la izquierda): gris antracita, Frozen Grey, Classic Grey, Carbon, Plata ■ **NOVEDAD**



HSD 2-C BS

Cromado brillante, dos funciones de pulsador, también se puede utilizar como llavero



HSZ 1 BS

1 pulsador de función, para insertar en el encendedor del automóvil



Estación para emisor manual

Acabado brillante negro o blanco, acabado estructurado negro mate, para HS 5 BS, HS 4 BS, HS 1 BS



Soporte del emisor manual

Para montaje en la pared o fijación en la visera de su coche, transparente, para HS 5 BS, HS 4 BS, HS 1 BS, así como HS 1 BS y HSE 4 BS

→ Encontrará el programa completo de accesorios en el catálogo Automatismos para puertas de garaje y portones de entrada.



Pulsador codificado vía radiofrecuencia FCT 3 BS

Para 3 funciones, con pulsadores iluminados, posibilidad de montaje empotrado y saliente, carcasa de material sintético en gris luminoso RAL 7040 (también se puede adquirir con 10 funciones y tapa abatible, pintado en aluminio blanco RAL 9006)



Pulsador codificado vía radiofrecuencia FCT 10 BS

Para 10 funciones, con pulsadores iluminados y tapa abatible, posibilidad de montaje empotrado y saliente, carcasa de material sintético pintada en aluminio blanco RAL 9006



Lector dactilar por radiofrecuencia FFL 25 BS

Para 2 funciones, hasta 25 huellas dactilares, con tapa abatible, posibilidad de montaje empotrado y saliente, carcasa de material sintético pintada en aluminio blanco RAL 9006



Pulsador interior por radiofrecuencia FIT 5 BS

4 pulsadores de función más pulsador de consulta, carcasa de material sintético en blanco puro RAL 9010

Pulsador



Pulsador interior por radiofrecuencia FIT 2-1 BS

Para 2 funciones, posibilidad de conexión de máx. 2 elementos de mando mediante cable, p. ej., contactor de llave, carcasa de material sintético en blanco puro RAL 9010



Pulsador interior IT 1b-1

Pulsador grande e iluminado para abrir cómodamente la puerta, carcasa de material sintético en blanco puro RAL 9010



Pulsador transpondedor TTR 1000-1

Para 1 función, para 1000 llaves programables, volumen de suministro: 1 llave y 1 tarjeta (unidades adicionales bajo pedido), carcasa de cinc modelada a presión en aluminio blanco RAL 9006



Pulsador codificado CTP 3-1

Para 3 funciones, con inscripción iluminada y superficie táctil en negro, carcasa de cinc modelada a presión en blanco aluminio RAL 9006



Pulsador codificado CTV 3-1

Para 3 funciones, especialmente robusto gracias a teclado de metal, carcasa de cinc modelada a presión en aluminio blanco RAL 9006 con panel de acero inoxidable



Lector dactilar FL 150

Para 2 funciones, control mediante huella dactilar, se pueden memorizar hasta 150 huellas dactilares, carcasa de cinc modelada a presión en aluminio blanco RAL 9006 con panel de acero inoxidable



Contactor de llave
1 STUP 50
2 STAP 50

En versión empotrada y saliente, incl. 3 llaves, carcasa de cinc modelada a presión en aluminio blanco RAL 9006 con panel de acero inoxidable



Sensor climático interior HKS I

Para controlar la humedad del aire y la ventilación automática del garaje, carcasa de material sintético en blanco puro RAL 9010

Soluciones de modernización

Para situaciones de montaje especiales

Montaje estándar **1**

En la situación ideal, el garaje existente presenta un anclaje lateral de mín. 90 mm. De este modo, el cerco puede ser atornillado directamente a la pared detrás del hueco. Las puertas seccionales de Hörmann se suministran con todos los materiales de montaje requeridos para esta situación de montaje.

Set de recalzamiento del cerco ■ NOVEDAD **2**

El perfil de material sintético se monta entre el cerco y la mampostería. En las paredes exteriores húmedas se impide la transmisión de la humedad al cerco y se previene eficazmente la formación de óxido.

Revestimientos de cerco

Los revestimientos de los cercos permiten adaptar con facilidad los cercos laterales al acabado de los paneles para ofrecer un aspecto global homogéneo.

3 El revestimiento de cerco de 55 mm de ancho incluye almohadillas adhesivas para facilitar el montaje detrás del hueco, con anclaje lateral reducido (< 90 mm)

4 Revestimiento de cerco de 90 mm de ancho para el montaje en el hueco, enrasado con la pared

Anclaje especial para la fijación lateral del cerco

Con los anclajes especiales opcionales de uso universal, el cerco de la puerta seccional puede fijarse en la pared lateral del garaje. Las irregularidades de la pared pueden compensarse fácilmente y el intradós permanece intacto.

3 Montaje a una distancia de la pared de hasta 35 mm

4 Montaje en paredes inclinadas o no lisas

5 Montaje con sistema de aislamiento térmico exterior

6 Montaje en fachadas no portantes (ladrillo o aislamiento térmico) con anclajes laterales de entre 90 mm y 125 mm y profundidades de fijación de entre 160 mm y 240 mm (en función de la versión de anclaje).



Umbral contra tormentas **7**

El perfil se monta en el suelo para sellar adicionalmente el borde inferior de la puerta. Evita la entrada de agua en todo el ancho de la puerta. Su baja altura garantiza un acceso sin barreras.

Sets de compensación para suelos inclinados **8**

El perfil de suelo desplazable compensa el borde inferior de la hoja de puerta hasta una diferencia en altura de 20 mm. El set de compensación del cerco está formado por placas de material sintético de 2,5 mm de grosor que se colocan con exactitud por debajo de las patas del cerco.

Sustitución de puertas basculantes

Al desmontar una puerta basculante antigua y montar una nueva puerta seccional LPU 42, a menudo hay que rectificar el suelo con el trabajo que ello conlleva. Nuestras soluciones de modernización permiten suprimir estos trabajos.

Perfiles de tope de renovación **9**

Se sustituye el carril de tope antiguo de una puerta basculante para una conexión limpia del suelo con el garaje.

Kit de compensación para panel inferior suspendido **10**

El set consta de un perfil de compensación y de guías especiales. Si se usa el kit, es necesario acortar el cerco 25 mm. Es posible pedir el cerco a la medida deseada o acortarlo en la obra.

Set Reno RZ ■ NOVEDAD **11**

La parte interior de la base del cerco de material sintético se sueltan de forma que esta se puede montar en la guía del suelo de la puerta basculante antigua. El set consta de una pieza de inercia especial y una junta de suelo con forma especial que sella perfectamente la puerta delante del carril de tope.

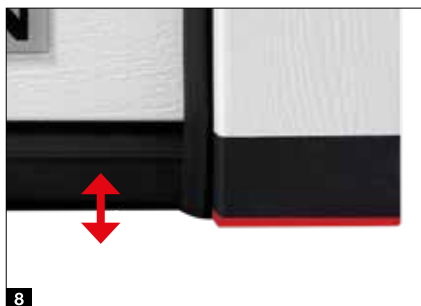

Soluciones de modernización

Con paneles elegantes

Tarja de compensación **1**

En la situación ideal, el garaje existente presenta un espacio libre en la zona del dintel de mín. 100 mm (en caso de puertas con automatismo, mín. 115 mm). Las tarjas de compensación del dintel para el montaje estándar detrás del hueco se suministra de serie en 95 mm de altura. Si lo desea también puede adquirir las tarjas en una altura de 125 mm.

Tarja de paneles sándwich **2**

Una tarja de paneles sándwich con aspecto a juego para el montaje en el hueco cubre la ranura más grande entre el techo y la tarja de compensación del dintel. Posibilidad de montar también acristalamientos previa comprobación técnica. Esta tarja se puede suministrar también opcionalmente como panel de aluminio acristalado.

Tarja de compensación para dintel enrasado **3**

En las puertas LPU 42 la tarja de compensación para dintel enrasado es la solución más elegante para una transición discreta entre la tarja y la hoja. Con la puerta cerrada, el panel superior se encuentra enrasado con la tarja.

Set de cerco embellecedor para el dintel y la pared lateral

Para el montaje en el hueco puede montarse una puerta en una de las económicas medidas estándar o de reforma. La ranura que queda entre el dintel y el panel superior de la puerta o entre la pared lateral y el cerco lateral (máx. 35 mm) se cubre mediante el set de marco embellecedor opcional. Dicho set está formado por paneles, caperuzas de remate y material de fijación.

El cerco lateral se cubre adicionalmente con un revestimiento del cerco opcional:

4 95 mm de ancho para montaje en el intradós

5 125 mm de ancho para montaje delante del intradós.

Set de tarjas para reformas **6**

Con la tarja para reformas opcional pueden cubrirse fácilmente y con facilidad las antiestéticas ranuras y los bordes estallados del muro en el dintel o en la zona del intradós. Así se evitan trabajos de albañilería o revoque.



	Woodgrain	Slategrain	Silkgrain	Sandgrain	Planar	Decograin	Duragrain
Revestimiento del cerco	●	○	●	●	●	●	□
Tarja de compensación	●	○	●	●	●	●	□
Tarjas para paneles	●	●	●	●	●	●	●
Set de marco embellecedor	●	○	●	●	●	●	□
Tarja de compensación para dintel enrasado	●	●	●	●	●	●	●
Set de tarjas para reformas	●	○	●	●	●	●	□

- = Revestimiento / panel para paneles de puerta en el mismo acabado, color o decoración
- = Revestimiento / panel con acabado liso y en el mismo color que el panel de puerta
- = Revestimiento / panel con acabado liso y en color a juego con el panel de puerta o en RAL a elección



Medidas y datos técnicos

LPU 67 Thermo, LPU 42, LTE 42, ART 42, ART 42 Thermo

Medidas estándar y especiales ¹⁾

Alto tabulado (RM)	3000					●												
	2875																	
	2750			●		●												
	2625	■	■	■	■	■												
	2500	■	■	●		●	●							●				
	2375	■	■	●		●	●							●				
	2250	■	■	●		●	●	●	●	●	●	●	●	●				
	2125	●	●	●	●	●	●	●	●	●	●	●	●	●				●
	2080	■	■	■		■	■							■				
	2000	●	●	●		●	●	●	●	●	●	●	●	●				●
	1875	●	●	●		●	●	●	●	●	●	●	●	●				
		2250	2375	2500	2625	2750	3000	3250	3500	3750	4000	4250	4500	4750	5000	5250	5500	6000
		Medida de luz de cerco libre (LZ)																
		2430	2555	2680	2805	2930	3180	3430	3680	3930	4180	4430	4680	4930	5180	5430	5680	6180
		Medida interior del garaje (GIM)																

Medidas de modernización²⁾

Alto tabulado (RM)																		
	2205		■	■														
	2080	●	●	●	●													●
	1955	●	●	●														
	2190	2315	2440														2940	
	LZ																	
	2370	2495	2620														3120	
	GIM																	

- = Medidas estándar suministrables en función del tipo y modelo de puerta, medidas intermedias disponibles como medidas especiales
- ¹⁾ LPU 67 Thermo solo se suministra en tamaños especiales de hasta 5000 mm de ancho de puerta, SPU F42 Plus hasta tamaños de puerta de 7000 x 5000 mm, ART 42 / ART 42 Thermo hasta 5500 x 2250 mm
- ²⁾ No posible en modelos de cuarterones con acabado Decograin ni en puertas de madera maciza

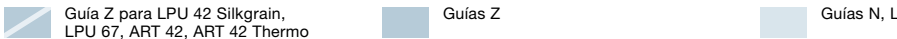

Altos de techo y altos de luz de paso libre

Alto tabulado (RM)	Guías Z		Guías N		Guías L		
	DE mín. ¹⁾	LDH ²⁾	DE mín. ¹⁾	LDH	DE mín. ¹⁾	LDH ³⁾	
	con automatismo						
3000			3210	3000	3115	2970	
2875			3085	2875	2990	2845	
2750			2960	2750	2865	2720	
2625	2740	2595	2835	2625	2740	2595	
2500	2615	2470	2710	2500	2615	2470	
2375	2490	2345	2585	2375	2490	2345	
2250	2365	2220	2460	2250	2365	2220	
2125	2240	2095	2335	2125	2240	2095	
2000	2115	1970	2210	2000	2115	1970	
1875	1990	1845	2085	1875	1990	1845	
Alto tabulado (RM)	con accionamiento manual						
	3000			3210	2950	3100	2900
	2875			3085	2825	2975	2775
	2750			2960	2700	2850	2650
	2625	2725	2545	2835	2575	2725	2525
	2500	2600	2420	2710	2450	2600	2400
	2375	2475	2295	2585	2325	2475	2275
	2250	2350	2170	2460	2200	2350	2150
	2125	2225	2045	2335	2075	2225	2025
	2000	2100	1920	2210	1950	2100	1900
	1875	1975	1795	2085	1825	1975	1775

Alto tabulado (RM)	Guías Z		
	DE mín. ²⁾	LDH	
	con automatismo		
2205	2320	2175	
2080	2195	2050	
1955	2070	1925	
Alto tabulado (RM)	con accionamiento manual		
	2205	2305	2125
	2080	2180	2000
	1955	2055	1875

¹⁾ Con ThermoFrame y automatismo: ver guía técnica
²⁾ LPU 67 Thermo: LDH - 55 mm
³⁾ LPU 42: LZ > 3010 mm = LDH - 80 mm; LPU 67 Thermo: LZ < 3000 mm = LDH - 55 mm, LZ > 3010 mm = LDH - 105 mm

Medidas en mm

Secciones verticales (con automatismo)

Guías Z

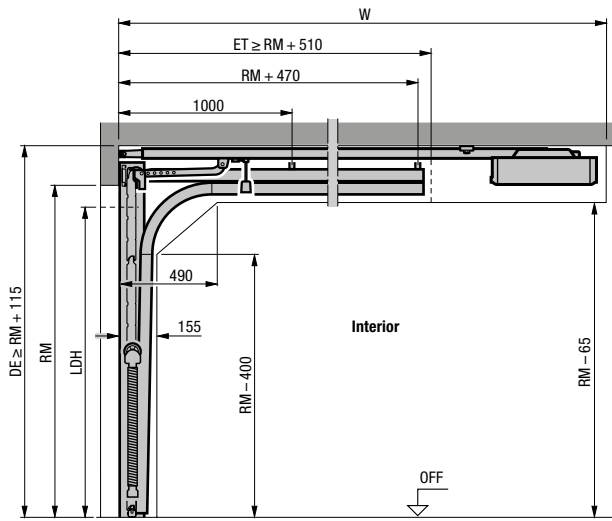

Guías N

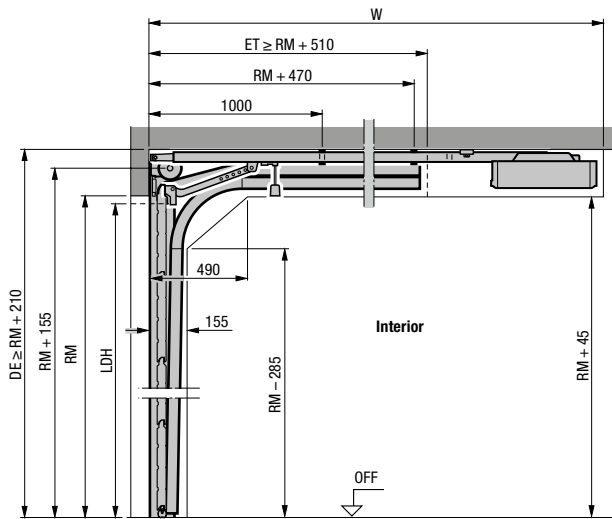

Guías L

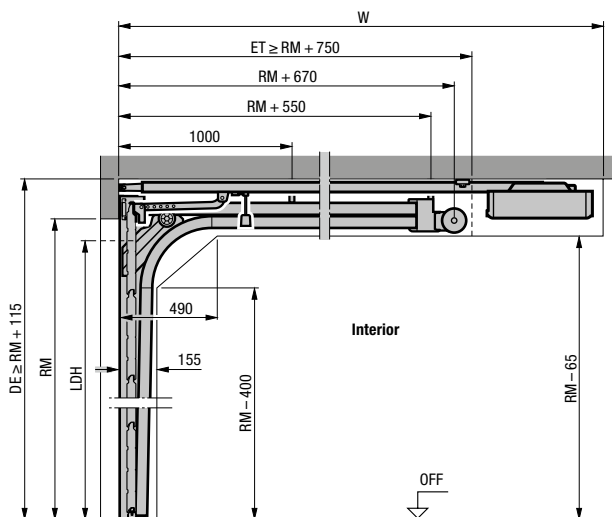

Sección horizontal

Guías Z, N, L

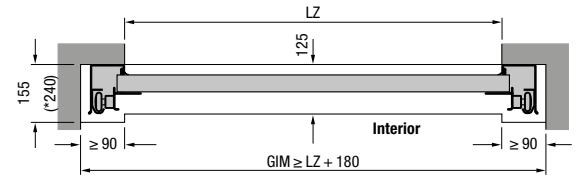

Montaje con guías Z, N, L

Largo total de los automatismos (W)	Guías Z	Guías N	Guías L
Puertas con automatismo			
2125 (K)	3200	3200 ¹⁾	3200
2250 (K)		3200 ²⁾	
2375 (M)	3450	3450 ¹⁾	3450
2500 (M)		3450 ²⁾	
2625 (L)	4125		
3000 (L)		4125	4125

¹⁾ Alto de puerta máx. solo para LPU 67 Thermo
²⁾ Alto de puerta máx. solo para LPU 42, LTE 42

Explicaciones

Carriles de automatismo

- K Carril corto
- M Carril mediano
- L Carril largo

Medidas de pedido

- LZ Medida de luz de cerco libre
- RM Alto tabulado
- DE Alto de techo
- W Largo total del automatismo
- LDH Alto de luz de paso libre
- GIM Medida interior del garaje
- ET Profundidad libre

Aviso:

En las puertas de color oscuro con orientación hacia el sol, el automatismo deberá montarse a una altura 40 mm mayor.

Para más información sobre los tipos de guías, como guías elevadas u otro tipo de información, consulte la Guía técnica o a su distribuidor Hörmann.

Medidas y datos técnicos

Puertas peatonales laterales

Puertas peatonales laterales de acero y madera maciza – Secciones horizontales

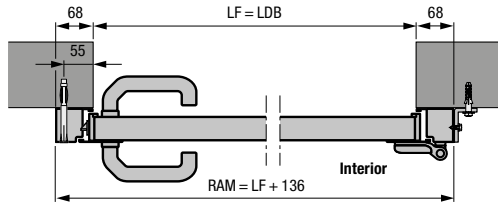

Puerta peatonal lateral con cerco de bloque de aluminio, tipo de perfil 1
Montaje detrás del hueco

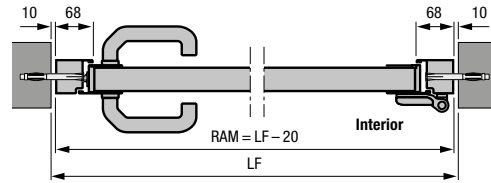

Puerta peatonal lateral con cerco de bloque de aluminio, tipo de perfil 2
Montaje en el hueco

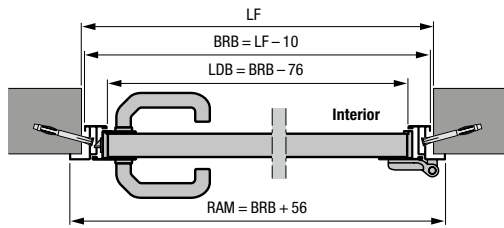

Puerta peatonal lateral con cerco angular de aluminio, tipo de perfil 1 o 2
Anclaje interior

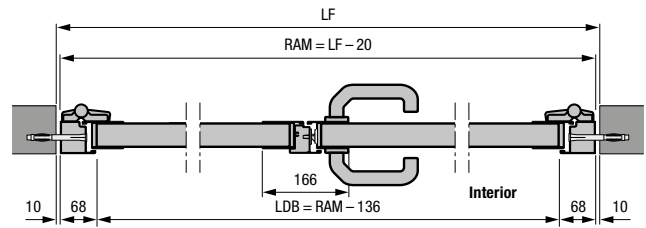

Puerta peatonal lateral de dos hojas con cerco de bloque de aluminio, tipo de perfil 2
Montaje en el hueco

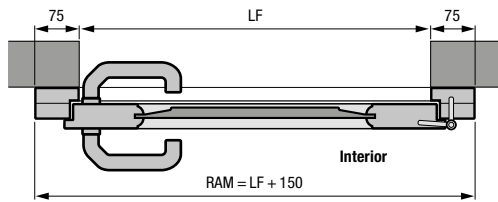

Puerta peatonal lateral de madera maciza
Montaje detrás del hueco

- Puerta peatonal lateral de dos hojas con división asimétrica
- Puerta peatonal lateral de dos hojas con apertura hacia el interior y el exterior

Puertas peatonales laterales de acero y madera maciza – Secciones verticales

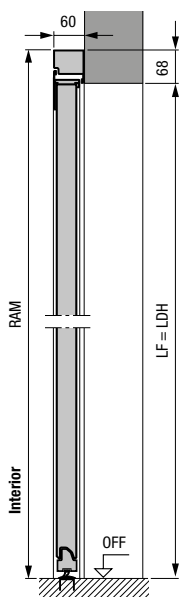

Puerta peatonal lateral con cerco de bloque de aluminio, tipo de perfil 2
Montaje detrás del hueco

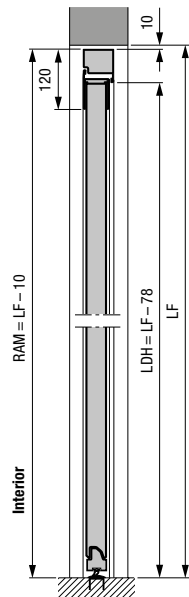

Puerta peatonal lateral con cerco de bloque de aluminio, tipo de perfil 2
Montaje en el hueco

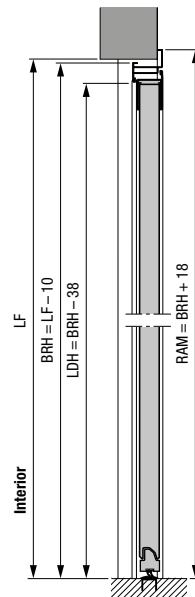

Puerta peatonal lateral con cerco angular de aluminio, tipo de perfil 2
Anclaje exterior

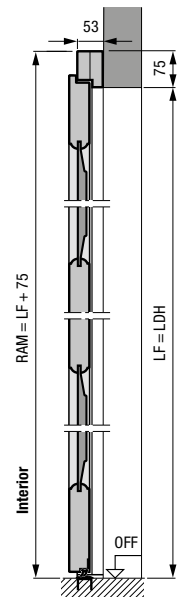

Puerta peatonal lateral de madera maciza
Montaje detrás del hueco

Puertas peatonales laterales de acero

Tipo de perfil 1 (montaje detrás del hueco) con acanalado S, M, L, con cuarterones S, cerco de bloque

LF del hueco	Medida de pedido = RAM	Alto de manilla* a partir de OFF	Alto de paneles B
855 – 875 x 1990 – 2000	990 x 2058	955	500
855 – 875 x 2115 – 2125	990 x 2183	1010	531
980 – 1000 x 1990 – 2000	1115 x 2058	955	500
980 – 1000 x 2115 – 2125	1115 x 2183	1010	531

Tipo de perfil 2 (montaje detrás del hueco) con acanalado S, M, L, D, T, con cuarterones S, cerco de bloque

LF del hueco	Medida de pedido = RAM	Alto de manilla* a partir de OFF	Alto de paneles B
855 – 875 x 1990 – 2000	990 x 2058	1050	500
855 – 875 x 2115 – 2125	990 x 2183	1050	531
980 – 1000 x 1990 – 2000	1115 x 2058	1050	500
980 – 1000 x 2115 – 2125	1115 x 2183	1050	531

Tipo de perfil 2 (montaje en el hueco) con acanalado S, M, L, D, T con cuarterones S, cerco de bloque

LF del hueco	Medida de pedido = RAM	Alto de manilla* a partir de OFF	Alto de paneles B
875 x 2000	855 x 1990	1050	500
875 x 2125	855 x 2115	1050	531
1000 x 2000	980 x 1990	1050	500
1000 x 2125	980 x 2115	1050	531

Tipo de perfil 1 (solo con apertura hacia el interior, montaje de fijación interior) con acanalado S, M, L, con cuarterones S, cerco angular

Medida de pedido = BRM	Alto de manilla* a partir de OFF	Alto de paneles B
875 x 2000	955	500
875 x 2125	1010	531
1000 x 2000	955	500
1000 x 2125	1010	531

Tipo de perfil 2 (montaje con fijación interior o exterior) con acanalado S, M, L, D, T, cerco angular

Medida de pedido = BRM	Alto de manilla* a partir de OFF	Alto de paneles B
875 x 2000	1050	500
875 x 2125	1050	531
1000 x 2000	1050	500
1000 x 2125	1050	531

Puertas peatonales laterales de madera maciza

Montaje detrás del hueco (acanalado S, M, L, cuarterón)

Medida de pedido = RAM	LF del hueco	Alto de manilla* a partir de OFF
1005 x 2190	855 – 875 x 2115 – 2125	1050
1130 x 2190	980 – 1000 x 2115 – 2125	1050

Montaje detrás del hueco (modelo 401, 403, 404, 405)

Medida de pedido = RAM	LF del hueco	Alto de manilla* a partir de OFF
1130 x 2190	980 – 1000 x 2115 – 2125	1050

Explicaciones

- P1** Tipo de perfil 1 (marco estrecho)
P2 Tipo de perfil 2 (marco ancho)
LDB Ancho de luz de paso libre
LDH Alto de luz de paso libre
RAM Medida exterior total
LF Medida de acabado libre
BRM Medida de obra
BRB Ancho de obra
BRH Alto de obra
OFF Canto superior del suelo acabado

Medidas especiales

Puertas peatonales laterales de una hoja:
Bajo consulta

Puertas peatonales laterales de dos hojas:
1330 – 2500 x 1960 – 2558 mm

* Para altos de manilla en el caso de medidas especiales, ver la Guía técnica.

Para más información consulte la Guía técnica o a su distribuidor Hörmann.

Experimente la auténtica calidad de Hörmann en obra nueva y modernización

Con Hörmann podrá hacer la mejor planificación en todos los ámbitos. Las soluciones cuidadosamente adaptadas entre sí le ofrecen productos de máxima calidad con elevada funcionalidad en todos los ámbitos.

PUERTAS DE GARAJE. AUTOMATISMOS PARA PUERTAS Y CANCELAS. PUERTAS DE ENTRADA A VIVIENDA. PUERTAS DE INTERIOR. PUERTAS DE CHAPA DE ACERO. CERCOS.



Las puertas reproducidas están dotadas en parte de equipamientos especiales y no corresponden siempre a la versión estándar. Por motivos técnicos de impresión, los colores y acabados representados en las ilustraciones no son vinculantes. Copyright. Prohibida la reproducción íntegra o parcial sin nuestra autorización. Reservado el derecho a modificaciones.

C.M. RIERA
PORTES | AUTOMATISMOS

Telf. 972 440 307 - Fax 972 440 276
www.cmriera.com

HÖRMANN